

# Joie™

ECE R129/03

Rearward Facing:

Child height 61cm-105cm/ Child weight ≤19kg;

Forward Facing:

Child height 76cm-105cm/ Child weight ≤19kg;

## i-Spin 360 E enhanced child restraint

- GB Instruction Manual
- DE Bedienungsanleitung
- HU Használati utasítás
- SK Návod na použitie



ECE R129/03: ISO/F2X, ISO/R2

ECE R129/03: i-Size

# GB Welcome to Joie™

Congratulations on becoming part of the Joie family! We are so excited to be part of your journey with your little one. While traveling with the i-Spin 360 E enhanced child restraint you are using a high quality, fully certified safety i-Size enhanced child restraint. Please carefully read this manual and follow each step to ensure a comfortable ride and best protection for your child.

To use this Joie enhanced child restraint with the i-Size ISOFIX connections according to the UN Regulation No.129, your child must meet the following requirements.

Rearward Facing: Child height 61cm-105cm/ Child age at least 6 months/ Child weight≤19kg;

Forward Facing: Child height 76cm-105cm/ Child age at least 15 months / Child weight≤19kg;

## Base

Please read all the instructions in this manual before installing and using the product.

**! IMPORTANT: KEEP FOR FUTURE REFERENCE.  
PLEASE READ CAREFULLY.**

Please keep the instruction manual in the storage compartment at the back of the base as right figure.

For warranty information, please visit our website at [joiebaby.com](http://joiebaby.com)

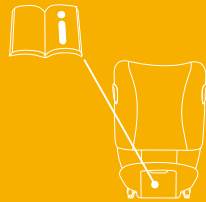

## Parts List

Please make sure there are no missing parts. Please contact the retailer if anything is missing.

- |        |                            |         |  |
|--------|----------------------------|---------|--|
| Fig. 1 | Head Support               | Fig. 10 | Rotating Button                        |
| Fig. 2 | Seat Pad                   | Fig. 11 | Shoulder Strap                         |
| Fig. 3 | Buckle                     | Fig. 12 | Head Support Adjustment Lever          |
| Fig. 4 | Harness Adjustment Button  | Fig. 13 | Instruction Manual Storage Compartment |
| Fig. 5 | Adjustment Webbing         | Fig. 14 | ISOFIX Connector                       |
| Fig. 6 | Load Leg                   | Fig. 15 | ISOFIX Adjuster Button                 |
| Fig. 7 | Load Leg Adjustment Button | Fig. 16 | ISOFIX Guides                          |
| Fig. 8 | Load Leg Indicator         | Fig. 17 | Side Impact Protection                 |
| Fig. 9 | Recline Adjustment Button  |         |  |

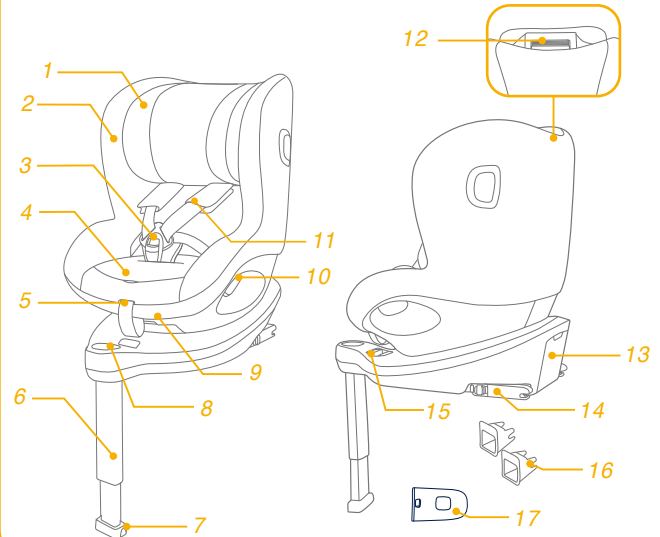

## WARNING

- ! To use this enhanced child restraint with the ISOFIX connections according to the UN Regulation No.129, your child must meet the following requirements.  
Rearward Facing:  
Child height 61cm-105cm/ Child age at least 6 months / Child weight  $\leq$  19kg;  
Forward Facing:  
Child height 76cm-105cm/ Child age at least 15 months/ Child weight  $\leq$  19kg;
- ! **IMPORTANT - DO NOT USE FORWARD FACING BEFORE THE CHILD'S AGE EXCEEDS 15 months (Refer to instructions)**
- ! Any straps holding the enhanced child restraint to the vehicle should be tight, that any support-leg should be in contact with the vehicle floor, that any straps restraining the child should be adjusted to the child's body, and that straps should not be twisted.
- ! After your child is placed in this enhanced child restraint, the safety belt must be used correctly, and ensure that any lap strap is worn low down, so that the pelvis is firmly engaged, shall be stressed.
- ! This enhanced child restraint should be replaced when it has been subject to violent stresses in an accident. An accident can cause damage to them that you cannot see.

## WARNING

- ! Concern the danger of making any alterations or additions to the device without the approval of the competent authority, and a danger of not following closely the installation instructions provided by the enhanced child restraint manufacturer.
- ! Please keep this enhanced child restraint away from sunlight, otherwise it may be too hot for child's skin. Always touch the enhanced child restraint before placing child in it.
- ! Child is not left in the enhanced child restraint system unattended.
- ! Any luggage or other objects liable to cause injuries in the event of a collision shall be properly secured.
- ! The enhanced child restraint shall not be used without the soft goods.
- ! The soft goods should not be replaced with any other than the one recommended by the manufacturer, because the soft goods constitutes an integral part of the restraint performance.
- ! **DO NOT** use any load bearing contact points other than those described in the instructions and marked on the enhanced child restraint.

## WARNING

- ! NEVER install this enhanced child restraint on any vehicle seat equipped with safety airbags when used with baby mode.
- ! Please check before you purchase this enhanced child restraint to make sure it can be installed properly in your vehicle.
- ! NO enhanced child restraint can guarantee full protection from injury in an accident. However, proper use of this enhanced child restraint will reduce the risk of serious injury or death to your child.
- ! DO NOT install this enhanced child restraint without following the instructions in this manual or you may put your child at serious risk of injury or death.
- ! DO NOT use this enhanced child restraint if it has damaged or missing parts.
- ! DO NOT have your child in large/oversized clothes because this may prevent your child from being properly and securely fastened by the shoulder harness straps and the crotch strap between the legs.
- ! DO NOT leave this enhanced child restraint or other items unbelted or unsecured in your vehicle because an unsecured enhanced child restraint can be thrown around and may injure occupants in a sharp turn, sudden stop, or collision.

## WARNING

- ! NEVER use a second-hand enhanced child restraint or an enhanced child restraint whose history you do not know because it may have structural damage that compromises your child's safety.
- ! NEVER use ropes or any other substitutes to secure enhanced child restraint in vehicle or to secure child into enhanced child restraint.
- ! Be sure that the enhanced child restraint is installed in such a way that no part of it interferes with movable seats or in the operation of vehicle doors.
- ! Consult the distributor for issues concerning maintenance, repair and part replacement.
- ! Remove this enhanced child restraint from the vehicle seat when it is not in use for a long period of time.
- ! The parts of this enhanced child restraint should not be lubricated in any way.
- ! Always secure child in enhanced child restraint, even on short trips, as this is when most accidents occur.
- ! Frequently check the ISOFIX guides for dirt and clean them if necessary. Reliability can be affected by ingress of dirt, dust, food particles etc.
- ! DO NOT put anything other than the recommended inner cushions in this enhanced child restraint.
- ! The child restraint may not fit in all approved vehicles when used in one of these positions.

## Emergency

In case of emergency or accidents, it is most important to have your child taken care of with first aid and medical treatment immediately.

## Product Information

"i-Size" (Integral Universal ISOFIX Enhanced Child Restraint Systems) is a category of Enhanced Child Restraint System for use in all i-Size seating position of a vehicle.

1. According to the UN Regulation No.129, the product is a Universal ISOFIX Class ISO/F2X, ISO/R2 enhanced child restraint and should be fitted using the ISOFIX connections.
2. This is an "i-Size" Enhanced Child Restraint System. It is approved according to UN Regulation No.129, for use in, i-Size compatible vehicle seating positions as indicated by vehicle manufacturers in the vehicle users' manual.
3. If in doubt consult either the Enhanced Child Restraint System manufacturer or the retailer.



**Materials**       Plastics, metal, fabrics  
**Patent No.**     Patents pending

## Concerns on Installation

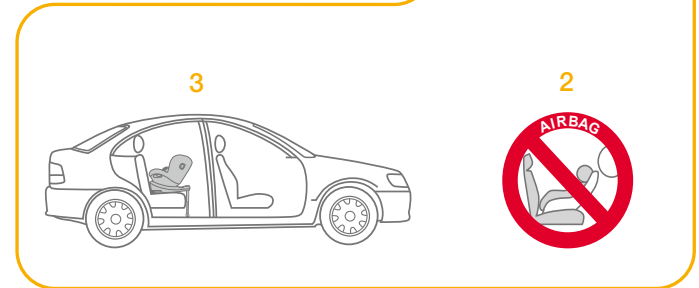
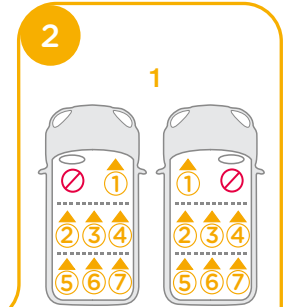
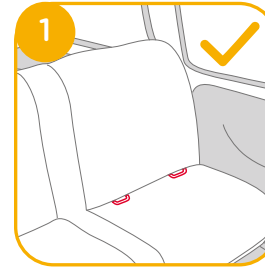
see images 1 - 2



## Choose the Installation Mode

UN Regulation No.129	Child's Size	Installation Mode	Installation	Reference Age	Recline Position
	61cm-105cm/ ≤19kg	Rear facing mode		6 months to approx 4 years	Position 1-6
	76cm-105cm/ ≤19kg	Forward facing mode		15 months to approx 4 years	Position 1-6

## Installing the Base

see images 3 - 12

! After placing the base on the vehicle seat, pull the load leg downward to floor. 3

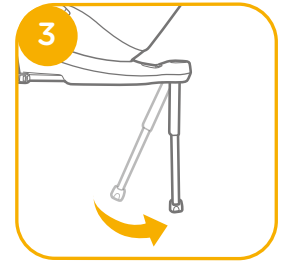

! Insert ISOFIX guides to assist with installation. 4-1

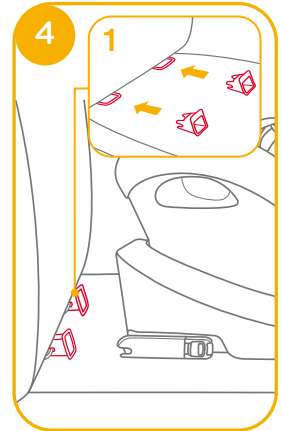

- ! There are 11 adjustable positions for ISOFIX. Whilst depressing the ISOFIX button 5-1, pull out the ISOFIX connector. 5-2

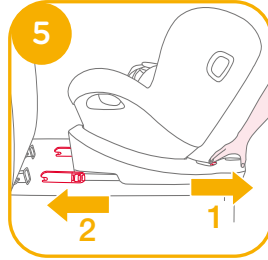

- ! Make sure that both ISOFIX connectors are securely attached to their ISOFIX anchor points. The colors of the indicators on both ISOFIX connectors should be completely green. 6-1

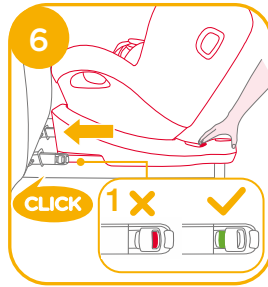

- ! After successfully installing the ISOFIX connectors, press the ISOFIX adjustment buttons again while pushing the seat back until it comes in contact with the vehicle seat back. 6

- ! After attaching the ISOFIX, pull the load leg downward to floor. When the load leg indicator shows green, the load leg is installed correctly.

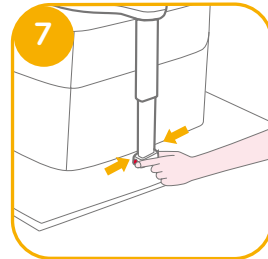

- ! Squeeze the load leg releasing button, then adjust the load leg length. 7

- ! Always make sure the support load leg has direct contact with the floor and is in locked position even when the child is not in it.

- ! The load leg has 19 positions. When the load leg indicator shows red this means the load leg is in the wrong position. 8

- ! Make sure the load leg is in full contact with the vehicle floor pan. Red means it is installed incorrectly. 8

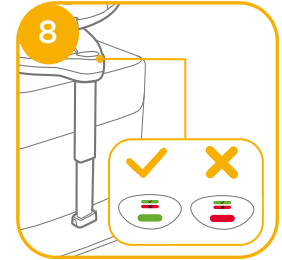

- ! Check to make sure the base is securely installed by pulling on both ISOFIX connectors.

- ! The ISOFIX connectors must be attached and locked onto the ISOFIX anchor points. 9-1

- ! The load leg must be installed correctly with green indicator. 9-2

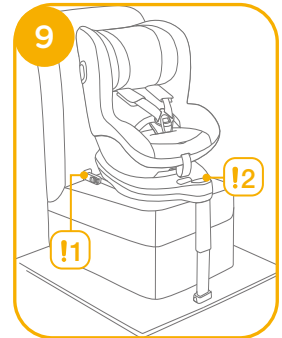

## Removing the base

To remove from the vehicle press the ISOFIX adjuster button 10 -1 and pull the base back from the seat. 10 -2

Then press and release the connectors from the vehicle's ISOFIX. 11

To prevent damage during transit, press the ISOFIX adjuster button 12 -1 and fold the connector completely. 12 -2

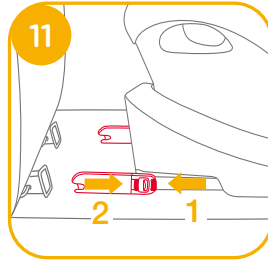
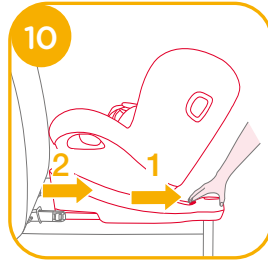

## Use Side Impact Protection

see images 13 - 14

1. This enhanced child restraint is delivered with detachable side impact protection. This side impact protection must be used on the door side of the vehicle for best protection. Installation shown in. 13
2. Press the release button to remove side impact protection. 14 -1 14 -2

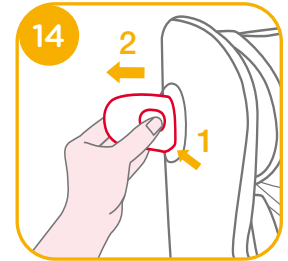
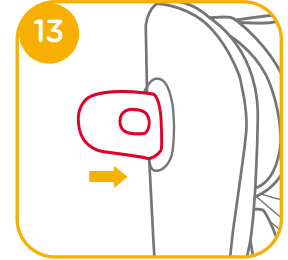



## Recline Adjustment

see images 15 - 16

Squeeze the recline adjustment button 15, to adjust the enhanced child restraint to the proper position. The recline angles are shown as 16

Please recheck the load leg position after reclining.

There are 6 recline positions for rear facing mode and 6 recline positions for forward facing mode.

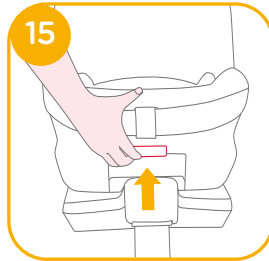

## Height Adjustment for Head Support and Shoulder Harnesses

see images 17 - 19

1. Please adjust the head support and check if the shoulder harnesses are at the correct height according to 17
  - ! When used rear facing, the shoulder harness height must be even with or below the top of child's shoulders. 17
  - ! When used forward facing, the shoulder harness height must be even with the top of child's shoulders. 17
2. Squeeze the head support adjustment lever 18, meanwhile pull up or push down on the head support until it snaps into one of the 6 positions. The head support positions are shown as 19.

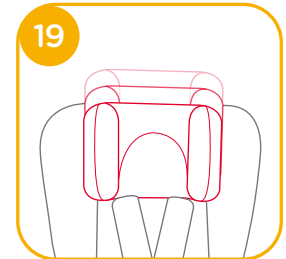
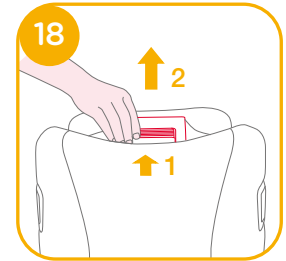

## Using in the Rear Facing Mode (Child height 61cm-105cm/ Child weight ≤ 19kg/ 6 months - 4 years old)

see images 20 - 29

! Please install the enhanced child restraint on the rear vehicle seat and then put the child in the enhanced child restraint.

1. Press the ISOFIX adjuster button 20 -1 and pull the base back from the vehicle seat.

2. Press the rotating button to rotate for easier side loading/unloading of the child, then rotate the seat to the rear facing position. 21&22

! Press the rotating button on either side to rotate the enhanced child restraint.

! Always make sure the seat is in locked position (rearward facing / forward facing) even when the child is not in it.

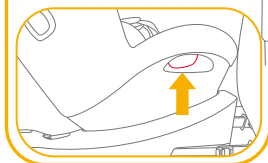
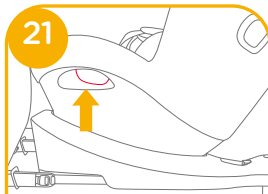
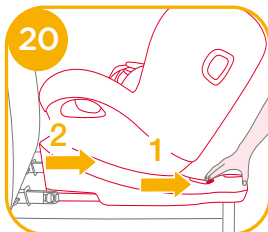

3. After successfully installing the ISOFIX connectors, press the ISOFIX adjustment buttons again while pushing the seat back until it comes in contact with the vehicle seat back. 23 -1 23 -2

! The ISOFIX connectors must be attached and locked onto the ISOFIX anchor points. 24 -1

! The load leg must be installed correctly with green indicator. 24 -2

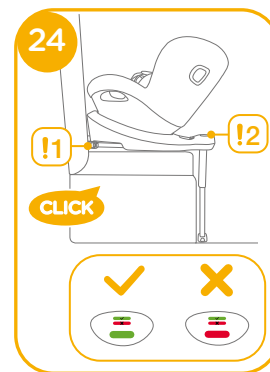
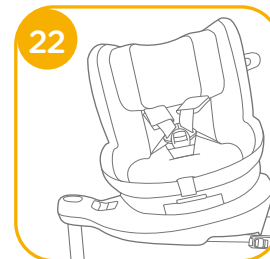

## Securing Child

1. Press the webbing adjustment button, while pulling out the shoulder harnesses to the desired (Pull from below the fixed shoulder pads to lengthen) length. <sup>25</sup>



2. Unlock the buckle of the harnesses by pressing the red button. <sup>26</sup>

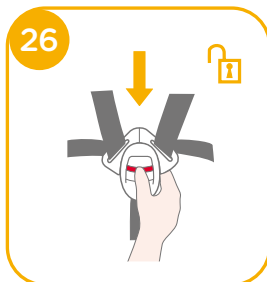

3. Fix the buckles on the both sides of the seat shown as <sup>27</sup> which located on the both sides of seat to make placing the child in rear facing mode more convenient.



4. Place the child into the enhanced child restraint and pass both arms through the harnesses.

! After the child is seated, recheck whether the shoulder harnesses are at the proper height.

5. Engage the buckle. Please refer to <sup>28</sup>

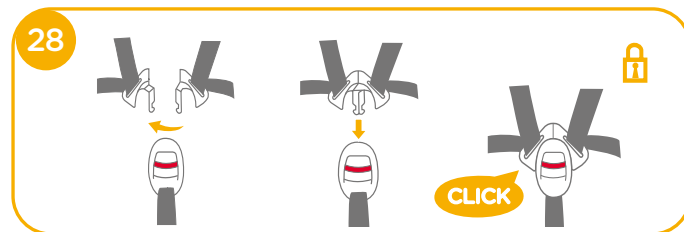

6. Pull down the adjustment webbing and adjust it to the proper length to make sure your child is properly secured. <sup>29</sup>

! Always keep child secured in harness and properly tightened by removing any slack.



## Using in the Forward Facing Mode (Child height 76cm-105cm/ Child weight 19kg/ 15 months - 4 years old)

see images 30 - 38

! Please install the enhanced child restraint on the vehicle seat, and then put the child in the enhanced child restraint.

1. Press the ISOFIX adjuster button 30 -1 and pull the base back from the vehicle seat. 30 -2

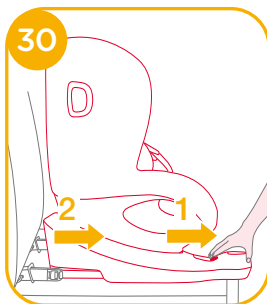

2. Press the rotating button to rotate for easier side loading/unloading of the child, then rotate the seat to the forward facing position. 31 & 32

! Press the rotating button on either side to rotate the enhanced child restraint.

! Always make sure the seat is in locked position (rearward facing / forward facing) even when the child is not in it.

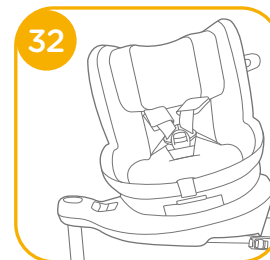
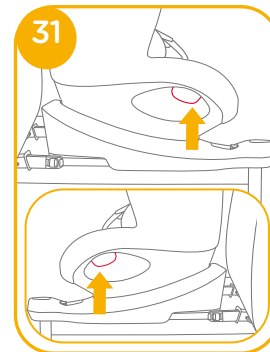

3. After successfully installing the ISOFIX connectors, press the ISOFIX adjustment buttons again while pushing the seat back until it comes in contact with the vehicle seat back. 33 -1 33 -2

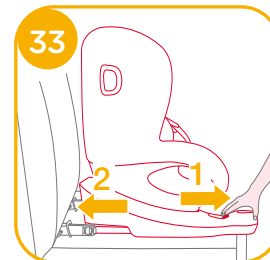

! The ISOFIX connectors must be attached and locked onto the ISOFIX anchor points. 34 -1

! The load leg must be installed correctly with green indicator. 34 -2

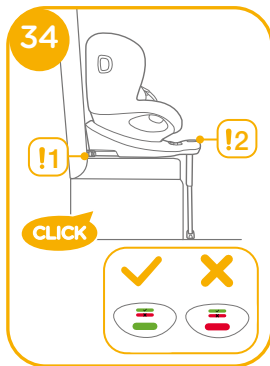

## Securing Child

1. Press the webbing adjustment button, while pulling out the shoulder harnesses to the desired (Pull from below the fixed shoulder pads to lengthen) length. 36

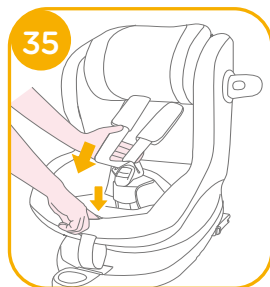

2. Unlock the buckle of the harnesses by pressing the red button. 36

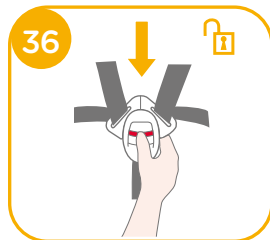

3. Fix the buckles on the both sides of the seat shown as 37 which located on the both sides of seat to make placing the child in forward facing mode more convenient.

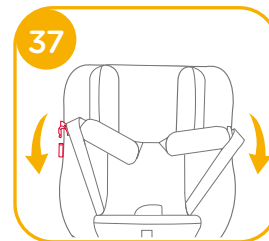

4. Place the child into the enhanced child restraint and pass both arms through the harnesses. Engage the buckle.

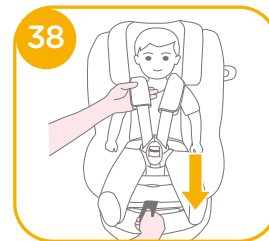

! After the child is seated, recheck whether the shoulder harnesses are at the proper height.

5. Pull down the adjustment webbing and adjust it to the proper length to make sure your child is properly secured. 38

! Always keep child secured in harness and properly tightened by removing any slack.

## Detach Soft Goods

see images 39 - 45

Press the red button to disengage the buckle. 39

Follow steps 40 - 45 to detach soft goods.

To re-attach the soft goods please repeat the above steps in the reverse step.

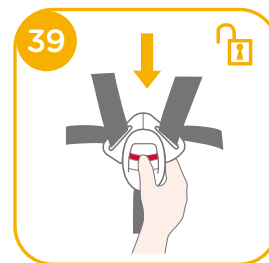

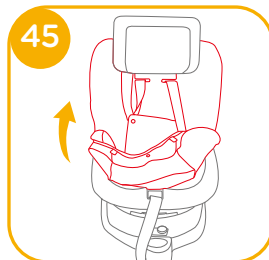
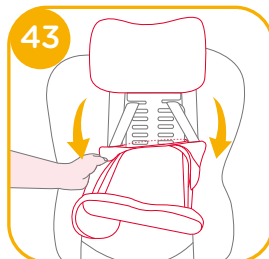
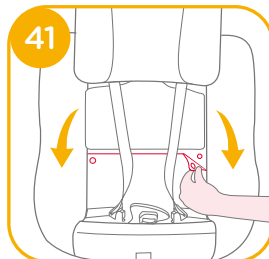
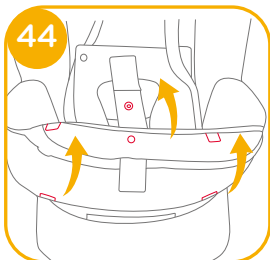
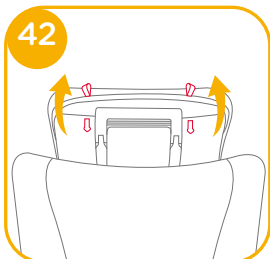
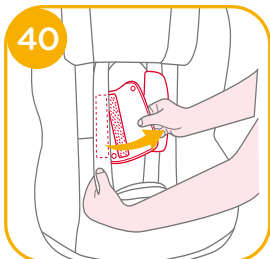

## Care and Maintenance

- ! Please wash the seat cover and inner padding with cold water under 30°C.
- ! Do not iron the soft goods.
- ! Do not bleach or dry clean the soft goods.
- ! Do not use undiluted detergents gasoline or other organic solvent to wash the enhanced child restraint or base. It may cause damage to the enhanced child restraint.
- ! Do not wring out the seat cover and inner padding to dry. It may leave the seat cover and inner padding with wrinkles.
- ! Please hang dry the seat cover and inner padding in the shade.
- ! Please remove the enhanced child restraint and base from the vehicle seat if not in use for a long period of time. Put the enhanced child restraint in a cool, dry place where your child cannot access it.
- ! Do not tamper with the harness connectors during cleaning.



# DE Willkommen bei Joie™

Herzlichen Glückwunsch, dass Sie ein Teil der Joie-Familie geworden sind! Wir freuen uns sehr, Ihren Nachwuchs von nun an auf Reisen zu begleiten. Mit dem i-Spin 360 E nutzen Sie ein hochwertiges, komplett sicherheitszertifiziertes Kinderrückhaltesystem. Bitte lesen Sie diese Anleitung sorgfältig durch und beachten Sie die einzelnen Schritte zur Gewährleistung einer komfortablen Fahrt und optimalen Sicherheit für Ihr Kind.

Um dieses Joie Kinderrückhaltesystem mit ISOFIX-Konnektoren nach UN Regulation No.129 zu nutzen, muss Ihr Kind folgende Voraussetzungen erfüllen:

Rückwärtsgerichtet: Größe des Kindes 61-105 cm / Kindgewicht maximal 19 kg

Vorwärtsgerichtet: Größe des Kindes 76-105 cm / Alter des Kindes mindestens 15 Monate / Kindgewicht maximal 19 kg

## Hinweis

Bitte lesen Sie die Anweisungen in dieser Anleitung sorgfältig durch bevor Sie das Produkt installieren und benutzen.

**!WICHTIG:** Bitte bewahren Sie diese Anleitung für spätere Bezugnahme auf.

Bitte bewahren Sie die Bedienungsanleitung in dem dafür vorgesehenen Aufbewahrungsfach auf der Rückseite der Basisstation auf.

Weitere Informationen unter [de.joiebaby.com](http://de.joiebaby.com)

## Teileliste

Vergewissern Sie sich bitte, dass keine Teile am Sitz fehlen. Bitte wenden Sie sich anderenfalls an Ihren Händler.

- |         |                                     |         |   |
|---------|-------------------------------------|---------|---|
| Abb. 1  | Kopfstütze                          | Abb. 11 | Schultergurt                              |
| Abb. 2  | Sitzpolster                         | Abb. 12 | Höheneinstellung der Kopfstütze           |
| Abb. 3  | Gurtschnalle                        | Abb. 13 | Aufbewahrungsfach für Bedienungsanleitung |
| Abb. 4  | Knopf zur Gurtverlängerung          | Abb. 14 | ISOFIX-Konnektoren                        |
| Abb. 5  | Zentralversteller Gurtsystem        | Abb. 15 | Tiefenverstellung der ISOFIX-Konnektoren  |
| Abb. 6  | Stützfuß                            | Abb. 16 | ISOFIX-Führungshilfen                     |
| Abb. 7  | Knopf zur Anpassung des Stützfußes  | Abb. 17 | Seitenaufprallschutz                      |
| Abb. 8  | Farbindikator für Stützfuß          |         |   |
| Abb. 9  | Anpassung Neigungswinkel            |         |   |
| Abb. 10 | Knopf zur Rotation des Kindersitzes |         |   |

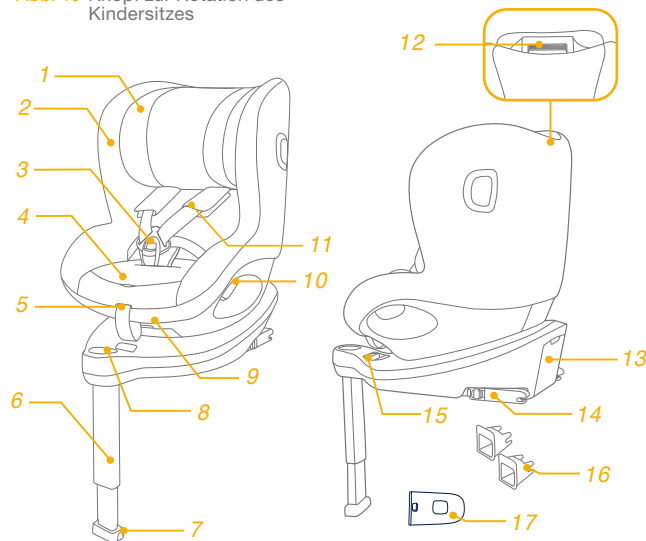

## WARNHINWEISE

- ! Um dieses Joie Kinderrückhaltesystem mit ISOFIX-Konnektoren nach UN Regulation No.129 zu nutzen, muss Ihr Kind folgende Voraussetzungen erfüllen:  
Rückwärtsgerichtet: Größe des Kindes 61-105 cm / Kindgewicht maximal 19 kg  
Vorwärtsgerichtet: Größe des Kindes 76-105 cm / Alter des Kindes mindestens 15 Monate / Kindgewicht maximal 19 kg
- ! **WICHTIG - NICHT VORWÄRTSGERICHTET VERWENDEN SOLANGE IHR KIND JÜNGER IST ALS 15 MONATE (Anleitung berücksichtigen)**
- ! Stellen Sie sicher, dass der Sitz über die ISOFIX-Konnektoren fest mit dem Fahrzeug verbunden ist, dass der Stützfuß fest auf dem Fahrzeugboden aufsteht und dass die Gurte des Sitzes eng am Körper Ihres Kindes anliegen und nicht verdreht sind.
- ! Nachdem Sie Ihr Kind in den Sitz gesetzt haben, muss der Sicherheitsgurt korrekt angelegt werden. Der Hüftgurt sollte möglichst tief verlaufen, so dass das Becken sicher fixiert ist.

## WARNHINWEISE

- ! Verwenden Sie dieses Kinderrückhaltesystem NICHT weiter, nachdem es in einen Unfall verwickelt war. Ersetzen Sie es umgehend, da es durch den Unfall möglicherweise unsichtbare strukturelle Schäden aufweist.
- ! Sie dürfen dieses Kinderrückhaltesystem NICHT modifizieren oder zusammen mit Einzelteilen anderer Hersteller verwenden. Befolgen Sie die Anweisungen und Warnhinweise in dieser Anleitung, andernfalls drohen Ihrem Kind ernsthafte oder sogar tödliche Verletzungen.
- ! Bitte schützen Sie das Kinderrückhaltesystem vor direkter Sonneneinstrahlung. Stellen Sie bei hohen Außentemperaturen und Aufbewahrung im Fahrzeug vor Nutzung sicher, dass die Oberflächen sich nicht zu stark erhitzt haben bevor Sie Ihr Kind in den Sitz setzen.
- ! Lassen Sie Ihr Kind NIEMALS unbeaufsichtigt in diesem Kinderrückhaltesystem sitzen.
- ! Platzieren Sie KEINE Gegenstände ungesichert in Ihrem Fahrzeug, da diese bei scharfen Kurven, plötzlichem Abbremsen oder Unfällen umher geschleudert werden und Insassen verletzen könnten.



## WARNHINWEISE

- ! Verwenden Sie dieses Kinderrückhaltesystem NICHT ohne die Textilien.
- ! Die Textilien dürfen ausschließlich durch vom Hersteller empfohlene Teile ersetzt werden, da sie ein integraler Bestandteil des Sicherheitskonzeptes des Kinderrückhaltesystems darstellen.
- ! Installieren Sie dieses Kinderrückhaltesystem NIEMALS rückwärts gerichtet auf einem Fahrzeugsitz mit aktiviertem Front-Airbag.
- ! Bitte stellen Sie vor dem Kauf dieses Kinderrückhaltesystems sicher, dass Sie es ordnungsgemäß in Ihrem Fahrzeug befestigen können.
- ! KEIN Kinderrückhaltesystem kann vollständigen Schutz vor Verletzungen bei einem Unfall garantieren. Dennoch reduziert der ordnungsgemäße Einsatz dieses Kinderrückhaltesystems die Gefahr ernsthafter oder tödlicher Verletzungen Ihres Kindes.
- ! Stellen Sie vor Installation und Verwendung dieses Kinderrückhaltesystems sicher, dass Sie die Anweisungen und Warnhinweise in dieser Anleitung sowie im Benutzerhandbuch Ihres Fahrzeugs gelesen und verstanden haben.

## WARNHINWEISE

- ! Verwenden Sie dieses Kinderrückhaltesystem NICHT, falls es beschädigt ist oder Teile fehlen.
- ! Stellen Sie sicher, dass Ihr Kind beim Einsatz dieses Kinderrückhaltesystems angemessen gekleidet ist (insbesondere keine übermäßig dicke oder gepolsterte Kleidung); andernfalls kann Ihr Kind NICHT zuverlässig gesichert werden! Verwenden Sie bei niedrigen Temperaturen bevorzugt eine Decke, mit der Sie das bereits angegurte Kind zudecken.
- ! Lassen Sie dieses Kinderrückhaltesystem NICHT ungesichert in Ihrem Fahrzeug, da ein ungesichertes Kinderrückhaltesystem bei scharfen Kurven, plötzlichem Abbremsen oder Unfällen umher geschleudert werden und Insassen verletzen könnte.
- ! Verwenden Sie NIEMALS ein gebrauchtes Kinderrückhaltesystem, dessen Vergangenheit Sie nicht kennen; möglicherweise weist es versteckte strukturelle Schäden auf (Haarrisse), die Ihr Kind gefährden könnten.
- ! Verwenden Sie NIEMALS Seile oder andere Gegenstände, um das Kinderrückhaltesystem in Ihrem Fahrzeug oder Ihr Kind Sitz zu sichern.

# WARNHINWEISE

- ! Stellen Sie sicher, dass das Kinderrückhaltesystem so installiert ist, dass es weder mit beweglichen Sitzen oder den Fahrzeugh Türen kollidiert.
- ! Bei Fragen zu Pflege, Reparatur und Ersatzteilen wenden Sie sich bitte an Ihren Fachhändler.
- ! Entfernen Sie das Kinderrückhaltesystem bei unregelmäßiger Verwendung aus dem Auto und bewahren es in einem trockenen, vor Sonnenlicht geschützten Raum auf.
- ! Die Teile des Kinderrückhaltesystems dürfen nicht geölt werden.
- ! Sichern Sie Ihr Kind IMMER im Kinderrückhaltesystem, wenn Sie unterwegs sind. Das gilt für jede Fahrt, sei sie auch noch so kurz. Viele Unfälle passieren gerade auf Kurzstrecken.
- ! Überprüfen Sie regelmäßig die ISOFIX-Verankerungen und entfernen Sie ggf. Schmutz oder Staub, damit eine einwandfreie Fixierung möglich ist.
- ! Verwenden Sie in diesem Kinderrückhaltesystem KEINE anderen oder zusätzlichen Polster als die vom Hersteller mitgelieferten.

## Notfall

Bei einem Notfall oder Unfall ist es besonders wichtig, dass bei Ihrem Kind umgehend Erste Hilfe geleistet und es medizinisch versorgt wird.

## Produktinformationen

Dieses integrale ISOFIX-Kinderrückhaltesystem der Kategorie „universal“ (i-Size) kann ohne gesonderte Prüfung auf allen i-Size-Fahrzeugsitzen, die gemäß den UN Regulation No.129 genehmigt sind, verwendet werden kann.

1. Gemäß der europäischen Norm ECE R129/03 handelt es sich um ein Kinderrückhaltesystem der Gruppe Universal ISOFIX Class ISO/F2X, ISO R/2 und ist ausschließlich mit den ISOFIX-Konnektoren zu installieren.
2. Es handelt sich hier um ein "i-Size" Kinderrückhaltesystem, das gemäß UN Regulation No.129 für die Verwendung auf i-Size kompatiblen Fahrzeugsitzen (gemäß Fahrzeughandbuch) zugelassen ist.
3. Bei Zweifeln kontaktieren Sie Ihren Fachhändler oder den Hersteller des Kindersitzrückhaltesystems.

<b>Materialien</b>	Kunststoff, Metall, Stoffe
<b>Patent-Nr.</b>	Patente angemeldet

# Hinweise zur Installation

Siehe Abbildungen 1 - 2

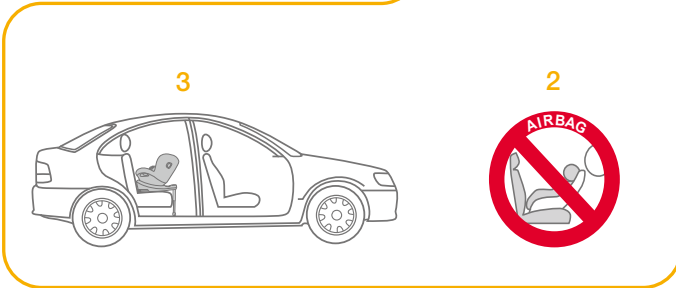
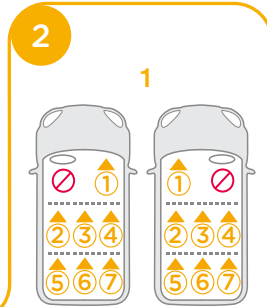
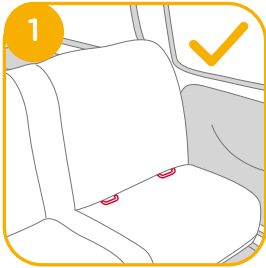

# Installationsmodus auswählen

	Größe des Kindes	Installationsmodus	Installation	Referenzalter	Neigungswinkel
UN Regulation No.129	61 cm-105 cm/ ≤ 19 kg	Rückwärtsgerichtet		Ca. 4 Jahre	Position 1-6
	76 cm-105 cm/ ≤ 19 kg	Vorwärtsgerichtet		15 Monate bis ca. 4 Jahre	Position 1-6

# Basisstation installieren

Siehe Abbildungen 3 - 12

! Nachdem Sie die Basisstation auf dem Fahrzeugstz abgestellt haben, ziehen Sie den Stützfuß nach unten auf den Fahrzeugboden. 3

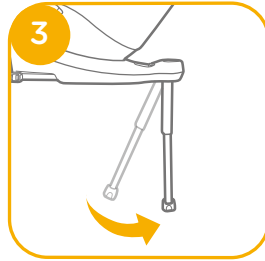

! Nutzen Sie die ISOFIX-Führungshilfen zur einfacheren ISOFIX-Installation. 4 -1

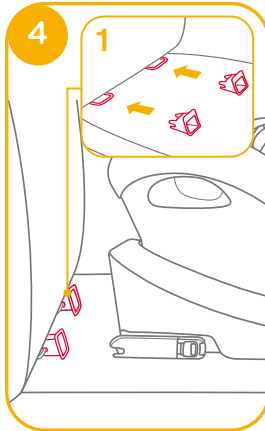

! Es gibt 11 verschiedene ISOFIX-Positionen. Drücken Sie den ISOFIX-Knopf 5 -1 um die ISOFIX-Konnektoren auszufahren. 5 -2

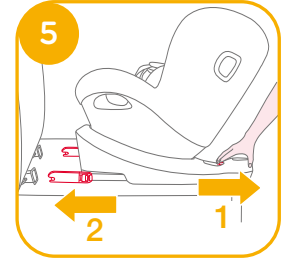

! Stellen Sie sicher, dass beide ISOFIX-Konnektoren fest mit den ISOFIX-Bügeln verbunden sind. Die Farbindikatoren beider ISOFIX-Konnektoren müssen komplett grün sein. 6 -1

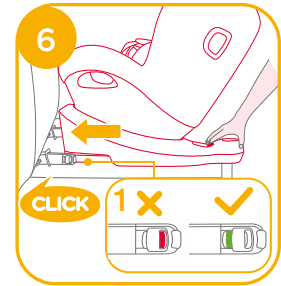

! Nachdem Sie die ISOFIX-Konnektoren korrekt installiert haben, drücken Sie den Knopf zur ISOFIX-Tiefenverstellung erneut, um den Sitz zurück in Richtung Rückenlehne zu schieben. 6 -2

! Anschließend ziehen Sie den Stützfuß nach unten zum Fahrzeugboden. Wird der Farbindikator des Stützfußes komplett grün, haben Sie den Stützfuß korrekt installiert.

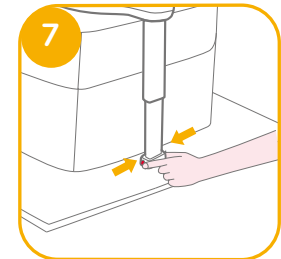

! Die Höhe des Stützfußes können Sie über den entsprechenden Knopf anpassen. 7

! Achten Sie immer darauf, dass das Stützbein den Fahrzeugboden berührt und verriegelt bleibt, unabhängig davon, ob sich das Kind im verstärkten Kinderrückhaltesystem befindet.

- ! Der Stützfuß hat 19 Positionen. Er ist dann korrekt installiert, wenn der Farbindikator grün anzeigt. Bei rot befindet sich der Stützfuß in einer falschen Position. **8**
- ! Stellen Sie sicher, dass der Stützfuß in festem Kontakt mit dem Fahrzeugboden steht. Zeigt der Farbindikator rot, ist die Installation nicht korrekt. **8**

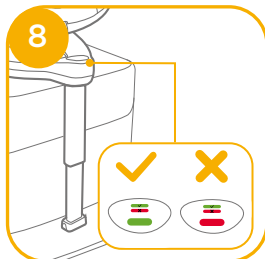

- ! Prüfen Sie, ob die Basisstation ordnungsgemäß installiert ist, indem Sie an beiden ISOFIX-Konnektoren ziehen. **9**
- ! Die ISOFIX-Konnektoren müssen korrekt an den ISOFIX-Bügeln befestigt sein. **9 -1**
- ! Der Stützfuß muss korrekt installiert sein; der Farbindikator zeigt grün. **9 -2**

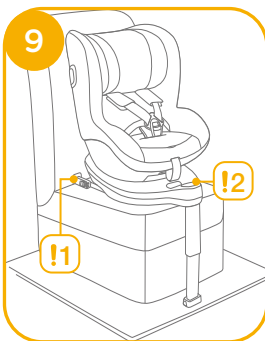

## Basisstation entfernen

Um die Basisstation zu entfernen, drücken Sie den Knopf zur Tiefenverstellung der ISOFIX-Konnektoren **10 -1** und ziehen Sie die Basisstation vom Sitz weg. **10 -2**

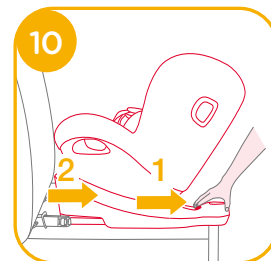

Sie können dann die ISOFIX-Konnektoren von den ISOFIX-Bügeln des Fahrzeugs lösen, indem Sie beide Knöpfe wie in Abb. **11 -1** und **11 -2** abgebildet, zusammen betätigen.

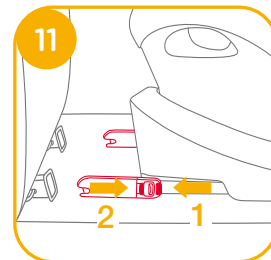

Um Transportschäden zu vermeiden, drücken Sie den Knopf zur Tiefenverstellung der ISOFIX-Konnektoren **12 -1** und schieben Sie die Konnektoren vollständig in die Basisstation ein. **12 -2**



## Seitenaufprallschutz verwenden

Siehe Abbildungen 13 - 14

1. Dieses Kinderrückhaltesystem wird mit abnehmbarem Seitenaufprallschutz geliefert. Dieser Seitenaufprallschutz muss für den besten Schutz auf der Türseite des Fahrzeugs verwendet werden. Einbau gemäß Abbildung 13
2. Drücken Sie den Knopf 14 -1 um das Seitenaufprallschutzelement zu entfernen. 14 -2

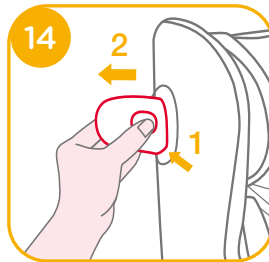
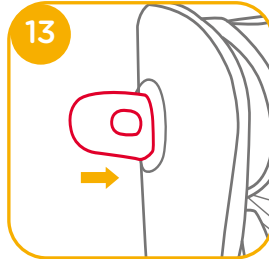

## Neigungswinkel einstellen

Siehe Abbildungen 15 - 16

Drücken Sie den Knopf zur Einstellung des Neigungswinkels 15 und bringen Sie das Kinderrückhaltesystem in eine für das Kind passende Position. Die Neigungswinkel sind in Abbildung 16 dargestellt.

Bitte überprüfen Sie nach dem Einstellen des Neigungswinkels erneut die Position des Stützfußes. Es gibt für den rückwärts- und den vorwärtsgerichteten Modus 6 Neigungswinkel.

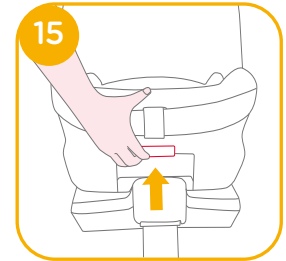

# Höheneinstellung für Kopfstütze und Schultergurt

Siehe Abbildungen 17 - 19

- Bitte stellen Sie Kopfstütze und Schultergurt so ein, dass sie sich auf der richtigen Höhe befinden.
  - ! Im rückwärtsgerichteten Modus muss sich der Schultergurt auf gleicher Höhe oder leicht unterhalb der Schulter des Kindes befinden. 17
  - ! Im vorwärtsgerichteten Modus muss sich der Schultergurt auf gleicher Höhe wie die Schulter des Kindes befinden. 17
- Drücken Sie den Knopf zur Höheneinstellung der Kopfstütze 18 und ziehen oder drücken Sie sie gleichzeitig nach oben oder unten, bis sie in einer der 6 Positionen einrastet. Die Positionen der Kopfstütze sehen Sie in Abbildung 19.

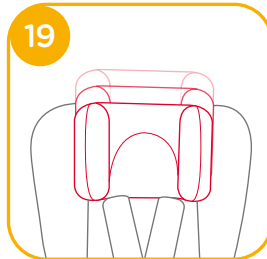
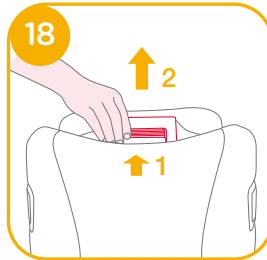

# Verwendung im rückwärtsgerichteten Modus

(Größe des Kindes 61-105 cm / maximal 19 kg / ab Geburt bis ca. 4 Jahre)

Siehe Abbildungen 20 - 30

- ! Bitte installieren Sie das Kinderrückhaltesystem auf einem zugelassenen Rücksitz Ihres Fahrzeugs und setzen Sie das Kind hinein.
- Drücken Sie den Knopf zur Tiefenverstellung der ISOFIX-Konnektoren 20-1 und ziehen Sie die Basisstation vom Fahrzeugsitz weg. 20-2
  - Drücken Sie den Knopf zur Rotation des Kindersitzes 21 und drehen ihn um 90 Grad zu Ihnen hin, um den Ein- und Ausstieg des Kindes zu erleichtern. 22 Bringen Sie den Sitz anschließend wieder in die rückwärtsgerichtete Position bis er fest einrastet.
    - ! Der Knopf zur Rotation kann auf beiden Seiten des Kinderrückhaltesystems gedrückt werden.
    - ! Achten Sie immer darauf, dass das verstärkte Kinderrückhaltesystem in dem in oder gegen die Fahrtrichtung ausgerichteten Modus verriegelt ist, unabhängig davon, ob sich das Kind im verstärkten Kinderrückhaltesystem befindet.

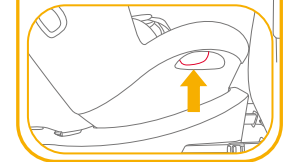
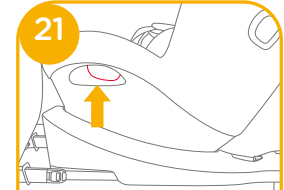
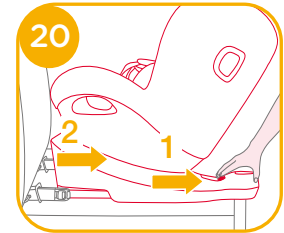

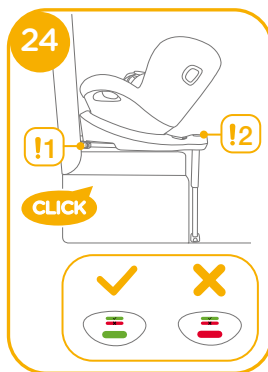
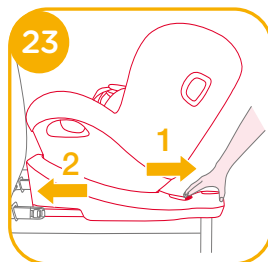

3. Drücken Sie nun erneut den Knopf zur Tiefenverstellung der ISOFIX-Konnektoren **23** -1 und schieben Sie den Sitz in Richtung Rückenlehne ran. **23** -2

! Bitte überprüfen Sie abschließend nochmals, ob die ISOFIX-Konnektoren korrekt installiert sind **24** -1 und die Indikatoren der Stützfußanzeige ebenfalls grün zeigen **24** -2

## Kind sichern

1. Drücken Sie den Knopf für die Gurtverlängerung und ziehen Sie gleichzeitig die Schultergurte auf die gewünschte Länge heraus. Legen Sie dazu Ihre Hand unter die Schultergurte wie in Abbildung **25** gezeigt.



2. Öffnen Sie das Gurtschloss, indem Sie auf den roten Knopf drücken. **26**

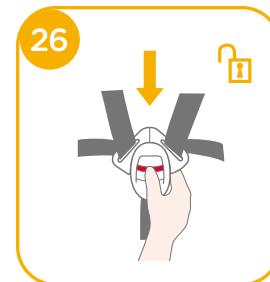

3. Fixieren Sie die Gurtschnallen in den entsprechenden Vorrichtungen auf beiden Seiten des Sitzes **27**, um den Ein- und Ausstieg des Kindes zu vereinfachen.





4. Setzen Sie das Kind in das Kinderrückhaltesystem und führen Sie beide Arme durch die Schultergurte.
- ! Nachdem das Kind fertig gesichert ist, prüfen Sie bitte noch einmal, ob sich die Schultergurte auf der richtigen Höhe befinden.
5. Schließen Sie den Gurt, in dem Sie beide Gurtschnallen übereinander legen und anschließend in das Gurtschloss führen. Achten Sie dabei auf ein deutlich wahrnehmbares Klickgeräusch. **28**

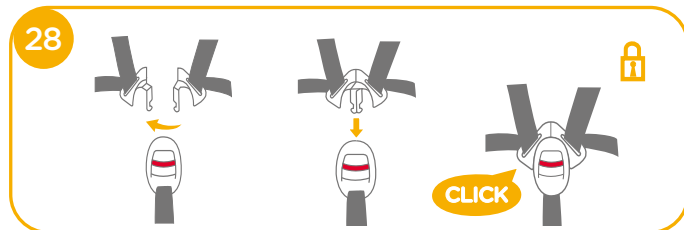

6. Ziehen Sie den Zentralversteller für das Gurtsystem fest, sodass Ihr Kind korrekt gesichert ist. **29**
- ! Bitte stellen Sie immer sicher, dass Ihr Kind ordnungsgemäß angeschnallt ist und die Gurte straff am Körper anliegen. Ein zu locker sitzender Gurt kann Ihr Kind nicht effektiv schützen.



## Vorwärtsgerichteter Modus (Größe des Kindes 76 cm - 105 cm / maximal 19 kg / 15 Monate bis 4 Jahre)

Siehe Abbildungen **30 - 38**

- ! Bitte installieren Sie das Kinderrückhaltesystem auf einem zugelassenen Rücksitz Ihres Fahrzeugs und setzen Sie das Kind hinein.
1. Drücken Sie den Knopf zur Tiefenverstellung der ISOFIX-Konnektoren **30-1** und ziehen Sie die Basisstation vom Fahrzeugsitz weg. **30-2**

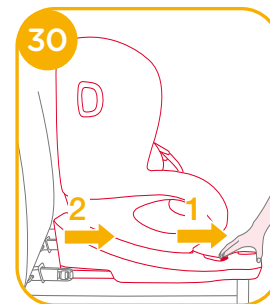

2. Drücken Sie den Knopf zur Rotation des Kindersitzes um den Sitz zu drehen **31** - für einen vereinfachten seitlichen Ein- und Ausstieg des Kindes. **32** Bringen Sie den Sitz anschließend in die vorwärtsgerichtete Richtung.

! Der Knopf zur Rotation kann auf beiden Seiten des Kinderrückhaltesystems gedrückt werden.

! Achten Sie immer darauf, dass das verstärkte Kinderrückhaltesystem in dem in oder gegen die Fahrtrichtung ausgerichteten Modus verriegelt ist, unabhängig davon, ob sich das Kind im verstärkten Kinderrückhaltesystem befindet.

3. Drücken Sie nun erneut den Knopf zur Tiefenverstellung der ISOFIX-Konnektoren und schieben Sie den Sitz an die Rückenlehne heran. **33-1** **33-2**

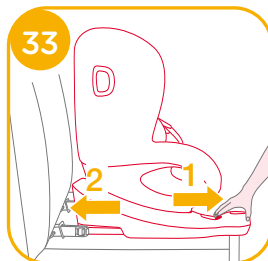
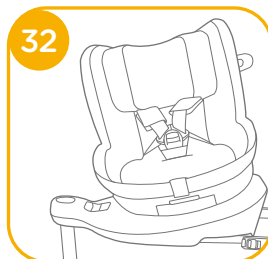
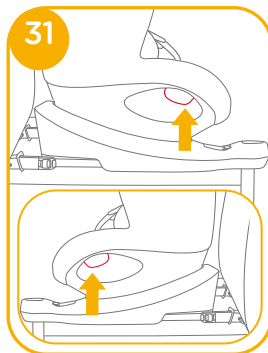

! Die ISOFIX Konnektoren müssen korrekt an den ISOFIX-Bügeln befestigt sein. **34-1**

! Der Stützfuß muss korrekt installiert sein; der Farbindikator zeigt grün. **34-2**

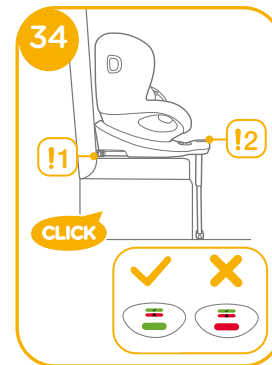

## Sichern des Kindes im Sitz

1. Drücken Sie den Knopf für die Gurtverlängerung und ziehen Sie gleichzeitig die Schultergurte auf die gewünschte Länge nach unten. (Legen Sie dazu Ihre Hand unter die Schultergurte.) **35**

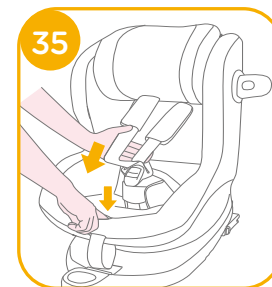

2. Öffnen Sie das Gurtschloss, indem Sie auf den roten Knopf drücken. **36**

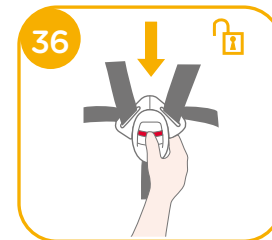

3. Fixieren Sie die Gurtschnallen auf beiden Seiten des Sitzes in den entsprechenden Vorrichtungen **37**, um den Ein- und Ausstieg des Kindes zu vereinfachen.

4. Setzen Sie das Kind in das Kinderrückhaltesystem und führen Sie beide Arme durch die Schultergurte. Schließen Sie das Gurtsystem.

! Sobald das Kind sitzt, prüfen Sie bitte noch einmal, ob sich die Schultergurte auf der richtigen Höhe befinden.

5. Ziehen Sie den Zentralversteller für das Gurtsystem fest, sodass Ihr Kind korrekt gesichert ist. **38**

! Bitte stellen Sie immer sicher, dass Ihr Kind ordnungsgemäß angeschnallt ist und die Gurte straff am Körper anliegen. Ein zu locker sitzender Gurt kann Ihr Kind nicht effektiv schützen.

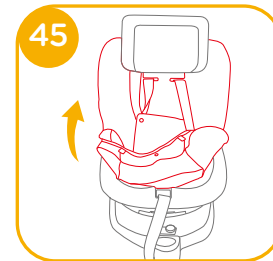
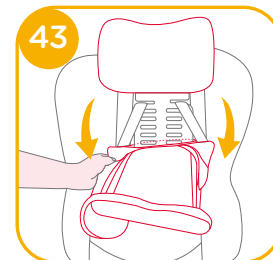
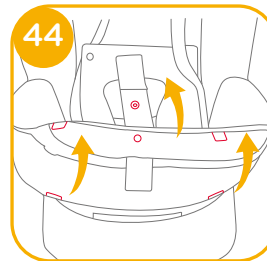
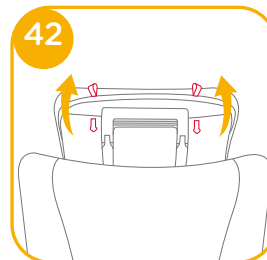
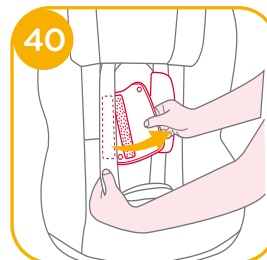
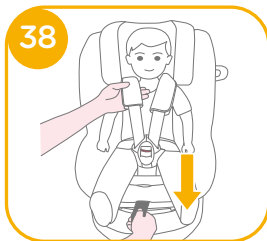
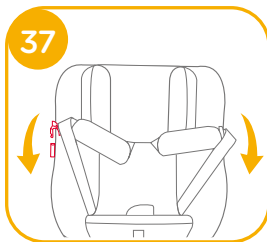

## Textilien entfernen

Siehe Abbildungen **39 - 45**

Drücken Sie den roten Knopf, um das Gurtschloss zu öffnen. **39**

Folgen Sie den Schritten **40 - 45**, um die Textilbezüge abzunehmen.

Um die Textilbezüge wieder anzubringen, führen Sie die in den Abbildungen dargestellten Schritte in umgekehrter Reihenfolge durch.

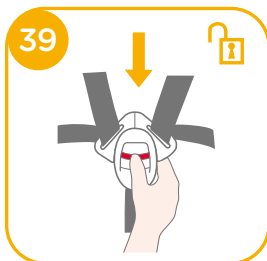

## Pflege und Wartung

- ! Bitte waschen Sie die Textilteile mit kaltem Wasser unter 30°C.
- ! Die Textilteile nicht bügeln.
- ! Die Textilteile nicht bleichen oder chemisch reinigen.
- ! Reinigen Sie das Kinderrückhaltesystem und die Basisstation nicht mit unverdünnten Reinigungsmitteln, Benzin oder anderen organischen Lösungsmitteln. Das Rückhaltesystem für Kleinkinder könnte dadurch beschädigt werden.
- ! Wringen Sie die Textilteile nicht aus; andernfalls können Falten zurückbleiben.
- ! Bitte hängen Sie die Textilteile zum Trocknen im Schatten auf.
- ! Entfernen Sie das Kinderrückhaltesystem und die Basisstation bei längerer Nichtbenutzung vom Fahrzeugsitz. Bewahren Sie das Kinderrückhaltesystem an einem kühlen, trockenen Ort außerhalb der Reichweite von Kindern auf.
- ! Sparen Sie die Gurtverschlüsse bei der Reinigung aus, damit der Schließmechanismus nicht beeinträchtigt wird.



Gratulálunk, hogy Ön is a Joie család tagja lett! Nagyon örülünk, hogy részesei lehetünk a kisgyereke életútjának. Mikor az i-Spin 360 E fejlett gyereküléssel utazik, Ön egy kiemelkedő minőségű, teljes mértékben jóváhagyott, i-Size csecsemőhordozót használ. Kérjük figyelmesen olvassa el ezt a kézikönyvet és kövesse a lépéseket, hogy kényelmes utazást és a legjobb védelmet biztosítsa a gyermekének.

Ahhoz, hogy ezt a fejlett gyerekülést az UN Regulation No.129 Szabálynak megfelelően tudja használni az i-Size ISOFIX csatolókkal, a gyermekének a következő követelményeknek kell megfelelnie.

Hátranező módban: Gyerek magassága 61cm-105cm / Gyermek 6 hónaptól kb 4 évig / Gyerek súlya≤19kg; Előrenéző: Gyerek magassága 76cm-105cm/ Gyerek életkora legalább 15 hónap /Gyerek súlya≤19kg;

## Alap

A termék használata és szerelése előtt olvassa el az útmutatóban lévő összes utasítást.

**! FONTOS: ÓRIZZE MEG A KÉSŐBBIEKRE.  
KÉRJÜK OLVASSA EL FIGYELMESEN.**

Kérjük őrizze meg a kezelési útmutatót az alap hátoldalán levő fiókban, amint az ábra mutatja.

Garanciális információkért kérjük látogasson el weboldalunkra a joiebaby.com címen.



## Alkatrészek listája

Kérjük győződjön meg, hogy nincsenek hiányzó részek. Kérjük vegye fel a kapcsolatot a forgalmazóval, ha hiányzik valami.

1 ábra	Fejtámasz	10 ábra	Forgató gomb
2 ábra	Üléspárna	11 ábra	Vállsíj
3 ábra	Csat	12 ábra	Fejtámasz állító kar
4 ábra	Pánt állító gomb	13 ábra	Használati utasítás tartórekesz
5 ábra	Állító háló	14 ábra	ISOFIX csatoló
6 ábra	Terhelő láb	15 ábra	ISOFIX állító gomb
7 ábra	Terhelő láb állító gomb	16 ábra	ISOFIX vezetők
8 ábra	Terhelő láb jelzés	17 ábra	Oldal ütés védő
9 ábra	Döntés állító gomb		

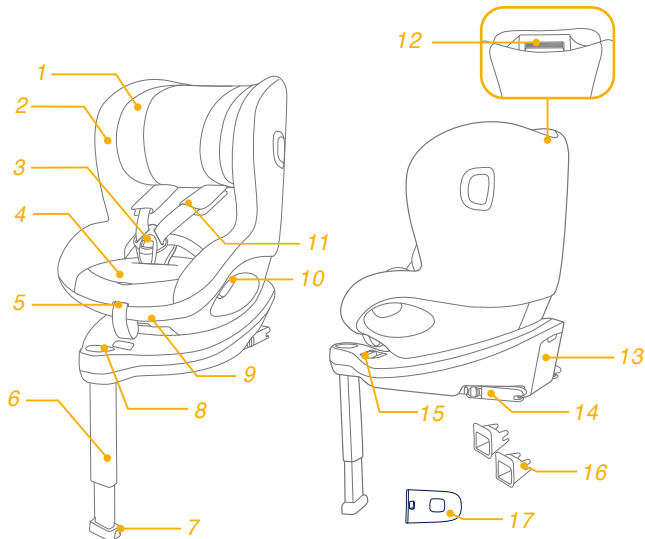

## FIGYELMEZTETÉS

! Ahhoz, hogy ezt a fejlett gyerekülést az UN Regulation No.129 Szabálynak megfelelően tudja használni az ISOFIX csatolókkal, a gyermekének a következő követelményeknek kell megfelelnie.

Hátranéző módban:

Gyerek magassága 61cm-105cm / Gyermek 6 hónaptól kb 4 évig / Gyerek súlya ≤19kg;

Előrenéző:

Gyerek magassága 76cm-105cm/ Gyermek életkora legalább 15 hónap /Gyerek súlya≤19kg;

! **FONTOS - NE HASZNÁLJA ELŐRENÉZŐ HELYZETBEN MIELŐTT A GYEREK BETÖLTI A 15 HÓNAPOT** (Lásd az útmutatásokat)

! Bármely szíjpánt amely a fejlett gyerekülést a gépkocsihoz rögzíti feszített kell legyen, minden tartóláb a gépkocsi padlójával kell érintkezzen, minden szíjpánt amely a gyermeket tartja a gyerek testéhez kell legyen igazítva és a szíjpántok ne csavarodjanak meg.

! Miután a gyermeket elhelyezte a fejlett gyerekülésben, a biztonsági övet helyesen kell használni és győződjön meg, hogy a csípőövet alul viseli, hogy a medencét biztosan tartsa, meg kell húzza.

! A fejlett gyerekülést ki kell cserélni amennyiben az baleset során erős stressznek volt kitéve. Egy baleset okozhat olyan sérülést, amelyet nem láthat.

## FIGYELMEZTETÉS

! Vegye figyelembe annak veszélyét, hogy bármilyen módosítást vagy hozzáadást végezzen az eszközön az illetékes hivatal engedélye nélkül, és annak veszélyét hogy ha nem követi pontosan a szerelési útmutatót, amelyet a gyerekülés gyártója bocsátott rendelkezésére.

! Kérjük tartsa ezt a fejlett gyerekülést távol napsütéstől, mert túlforrósodhat a gyerek bőre számára. Mindig érintse meg a fejlett gyerekülést, mielőtt a gyermeket behelyezné.

! A gyermeket ne hagyja felügyelet nélkül a fejlett gyerekülésben.

! Minden csomagot vagy más olyan tárgyat amely ütközés esetén sérülést okozhat, megfelelően rögzíteni kell.

! A fejlett gyerekülést ne használja a puha belsők nélkül.

! A puha belsőket nem szabad mással kicserélni, mint a gyártó által ajánlottal, mert a puha belső a gyerekülés szerves része.

! NE használjon más teherbíró érintkezési pontokat, mint amelyeket az útmutatások leírnak és jelezve vannak a fejlett gyerekülésen.

## FIGYELMEZTETÉS

- ! SOHA ne szerelje ezt a fejlett gyerekülést olyan gépkocsiülésbe, amely biztonsági légzsákkal van felszerelve amikor csecsemő módban használja.
- ! Kérjük ellenőrizze ennek a fejlett gyerekülésnek a vásárlása előtt, hogy megfelelően beszerelhető a gépkocsijába.
- ! SEMMILYEN fejlett gyerekülés nem biztosít teljes védelmet egy baleset esetén. Ennek ellenére ennek a fejlett gyerekülésnek megfelelő használata csökkenti a gyermek súlyos sérülésének vagy halálának esélyét.
- ! NE szerelje fel ezt a fejlett gyerekülést anélkül, hogy követné a jelen kézikönyv utasításait, másképp komoly sérülés vagy halálveszélynek teheti ki a gyermekét.
- ! NE használja ezt a fejlett gyerekülést ha sérült, vagy részei hiányoznak.
- ! NE öltöztesse a gyermekét nagy méretű ruhába, ez megakadályozhatja, hogy megfelelően bekösse a váll hámszíjakat és a lába közötti övet.
- ! NE hagyja a fejlett gyerekülést vagy más elemeit a gépkocsiban anélkül hogy rögzítené vagy bekötné, mert a nem rögzített fejlett gyerekülés egy hirtelen kanyar, megállás vagy ütközés esetén sérülést okozhat az utasoknak.
- ! SOHA ne használjon egy másodkézi fejlett gyerekülést vagy olyan fejlett gyerekülést, amelynek történetét nem ismeri, mert lehetnek olyan szerkezeti sérülései, amelyek befolyásolhatják a gyermeke biztonságát.

## FIGYELMEZTETÉS

- ! SOHA ne használjon kötelet, vagy más helyettesítőt a fejlett gyerekülés rögzítésére, vagy a gyermek biztosítására a fejlett gyerekülésben.
- ! Győződjön meg róla, hogy a fejlett gyerekülés úgy van beszerelve, hogy semmilyen része nem akadályozza a mozgatható üléseket vagy a gépkocsi ajtóinak használatát.
- ! Kérje ki a forgalmazó tanácsát, ami a karbantartást, javítást és alkatrész cseréjét illeti.
- ! Amennyiben hosszú ideig nem használja a fejlett gyerekülést, kérjük vegye ki a gépkocsiból.
- ! Ennek a fejlett gyerekülésnek az alkatrészei nem igényelnek semmilyen zsírzást.
- ! Mindig rögzítse a gyereket a fejlett gyerekülésben, még rövid utakon is, mert a legtöbb baleset ilyenkor történik.
- ! Ellenőrizze gyakran az ISOFIX vezetőkön a szennyeződések és szükség szerint tisztítsa meg. A megbízhatóság csökkenhet a szennyeződések, por, ételmaradékok felgyülemelésével.
- ! NE tegyen mást a fejlett gyerekülésbe, mint a javasolt párnákat.
- ! Megtörténhet, hogy a gyerekülés nem talál minden jóváhagyott gépkocsiba amikor az alábbi pozíciók egyikében használja.

## Sürgősség

Sürgősség vagy baleset esetén a legfontosabb, hogy a gyerekek viselje gondját azonnali elsősegéllyel vagy orvosi kezeléssel.

## Termékinformáció

Az "i-Size" (Integral Universal ISOFIX Enhanced Child Restraint Systems) olyan kategóriájú Fejlett Gyerekülés Rendszer, amelyet minden i-Size típusú ülésrendszerben használni lehet.

1. Az UN Regulation No.129 Szabványnak megfelelően a termék egy univerzális ISOFIX ISO/F2X, ISO/R2 osztályú fejlett gyerekülés és az ISOFIX csatolók segítségével kell használni.
2. Ez egy "i-Size" Fejlett Gyerekülés UN Regulation No.129. számú Szabványnak megfelelően engedélyezett a használata egy i-Size kompatibilis gépkocsiülésben, ahogy azt a gépkocsi gyártója leírja a használati utasításban.
3. Amennyiben kétsége lenne, tanácskozzon a Fejlett Gyerekülés Rendszer gyártójával vagy eladójával.

Anyag Műanyag, fém, szövet  
Szabványszám Szabvány fenntartott

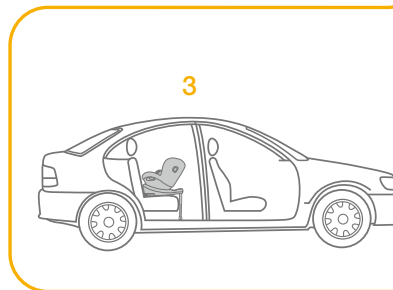
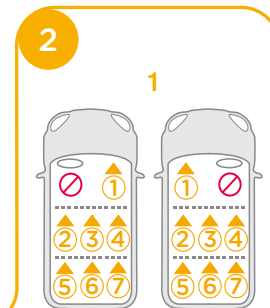
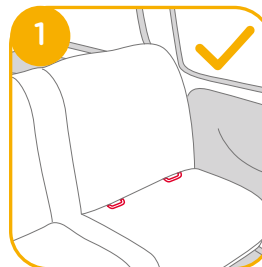

## Szerelési útmutatók

lásd a képeket 1 - 2





## Válassza ki a szerelési módot

	Gyerek mérete	Szerelési mód	Szerelés	Referencia életkor	Döntési pozíció
UN Regulation No.129	61cm-105cm/ ≤ 19kg	Hátránézó mód		6 hónaptól kb 4 évig	Helyzet 1-6
	76cm-105cm/ ≤ 19kg	Előrenézó mód		15 hónaptól kb 4 évig	Helyzet 1-6

## Az alap szerelése

lásd a képeket 3 - 12

! Miután az alapot a gépkocsi ülésére helyezte húzza ki a terhelő lábat a padlóg. 3

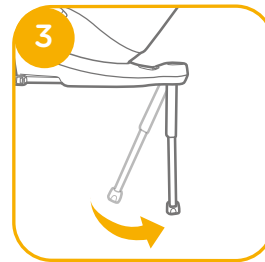

! Helyezze be az ISOFIX vezetőket a szerelés segítéséhez. 4 -1

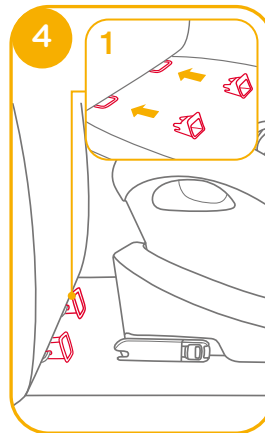

! 11 állítható helyzete van az ISOFIXnek. Miközben lenyomja az ISOFIX gombot 5 -1, húzza ki az ISOFIX csatlakozót. 5 -2

! Győződjön meg, hogy mindkét ISOFIX csatolót biztonságosan rögzül az ISOFIX rögzítő pontokba. A jelzés színe mindkét ISOFIX csatlón teljesen zöld kell legyen. 6-1

! Miután sikeresen beszerelte az ISOFIX csatlakozót, nyomja meg újra az ISOFIX állító gombokat, miközben a szék hátát addig nyomja hátra amíg a gépkocsi ülésének hátához ér. 6

! Miután rögzítette az ISOFIX rendszert húzza a lábat a padló felé. Amikor a terhelő láb jelzése zöld, a terhelő láb helyesen van beszerelve.

! Szorítsa meg a terhelő láb kioldó gombját, majd állítson a terhelő láb hosszán. 7

! Mindig győződjön meg arról, hogy a teherhordó láb érintkezik a jármű padlójával, és zárva marad, függetlenül attól, hogy van-e gyermek a fejlett gyerekülésben vagy sem.

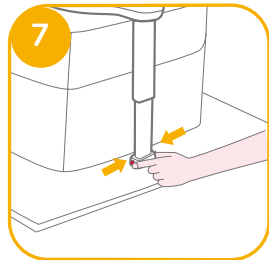
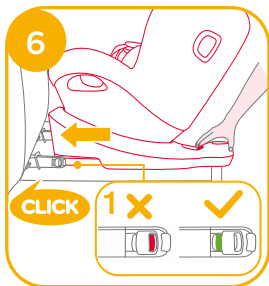
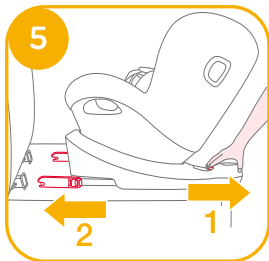

! A terhelő lábnál 19 helyzete van. Amikor a terhelő láb jelzése vörös, ez azt jelenti, hogy a terhelő láb rossz helyzetben van. 8

! Győződjön meg, hogy a terhelő láb teljesen érintkezik a gépkocsi padlójával. A vörös helytelen szerelést jelez. 8

! Győződjön meg, hogy az alapot biztonságosan beszerelte, meghúzva mindkét ISOFIX csatolót. ! Az ISOFIX csatlakozókat hozzá kell csatolni és rögzíteni az ISOFIX csatoló pontokhoz. 9 -1

! A terhelő lábat helyesen, zöld jelzéssel kell felszerelni. 9 -2

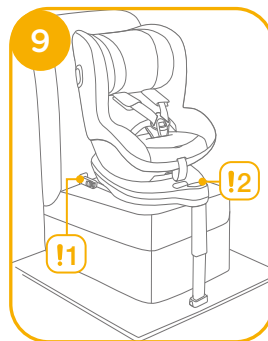
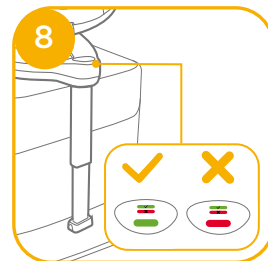

## Az alap eltávolítása

Az alap eltávolításához a gépkocsiból nyomja meg az ISOFIX kioldó gombot **10** -1 és húzza el az alapot az üléstől. **10** -2

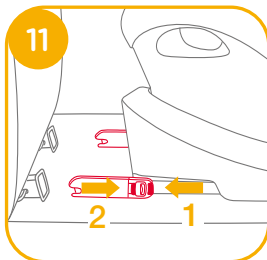
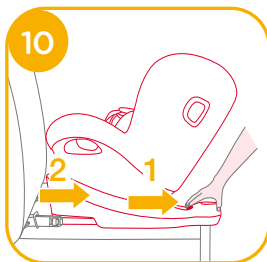

Ezután nyomja meg és engedje fel a csatolókat a gépkocsi ISOFIX rendszeréből. **11**

Szállítás közbeni károsodás elkerülésére nyomja meg az ISOFIX állító gombot **12** -1 és hajtsa be teljesen a csatolót. **12** -2

## Oldal ütés védő használata

lásd a képeket **13** - **14**

1. A fejlett gyerekülést eltávolítható oldal védőpajzzsal szállítják. Az oldalsó védőpajzst a gépkocsi ajtó felőli oldalán kell használni a legjobb védelem érdekében. Szerelés látható a **13**
2. Nyomja meg a kiengedő gombot, hogy eltávolítsa az oldalsó védőpajzst. **14** -1 **14** -2

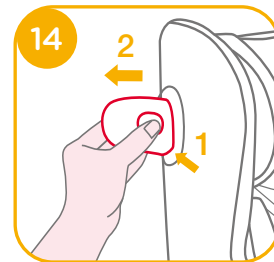
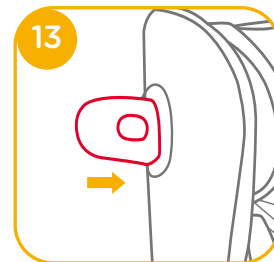

## Dőlés állítás

lásd a képeket 15 - 16

Szorítsa meg a döntésállító gombot 15, hogy a fejlett gyerekülést a megfelelő helyzetbe állítsa. A dőlési szögek itt láthatók 16

Kérjük ellenőrizze újra a tartóláb helyzetét a döntés után.

Hátranéző módban 6 döntési pozíció van és előrenéző módban szintén 6 döntési pozíció.

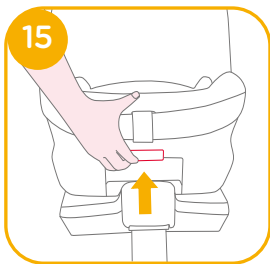

## Magasság állítása fejtámasznak és vállhámszíjnak

lásd a képeket 17 - 19

1. Kérjük állítsa be a fejtámaszt és ellenőrizze, hogy a vállhámszíjak a helyes magasságban vannak 17 szerint

! Amikor hátranéző módban használja, a vállhámszija magassága a gyerek vállával egy vonalban vagy az alatt kell legyen. 17

! Amikor előrenéző módban használja, a vállhámszija magassága a gyerek vállával egy vonalban kell legyen. 17

2. Szorítsa meg a fejtámasz állító fogantyút 18 és közben húzza fel vagy nyomja le a fejtámaszt amíg a 6 pozíció egyikébe bekattan. A fejtámasz pozíciók itt láthatók 19.

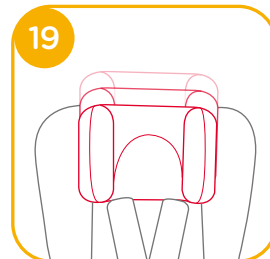
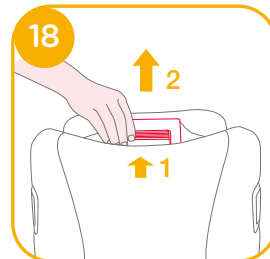

## Hátranéző mód használata

(A gyere magassága 61cm-105cm/ A gyerek súlya ≤19kg/6 hónap - 4 év)

lásd a képeket 20 - 29

! Kérjük szerelje a fejlett gyerekülést a gépkocsi hátulsó ülésébe, ezután helyezze bele a gyereket.

1. Nyomja meg az ISOFIX állító gombot 20 -1 és húzza el az alapot az üléstől.

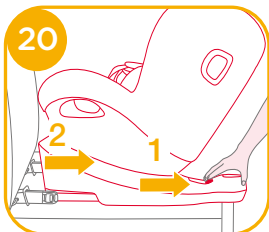

2. Nyomja meg a forgó gombot hogy elfordítsa a könnyebb oldalsó behelyezésére/kivételére a gyerekeknek, maj fordítsa vissza a hátranéző irányba. 21&22

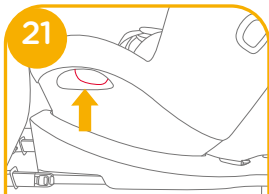

! Nyomja meg a forgó gombot mindkét oldalon, hogy elfordítsa a fejlett gyerekülést.

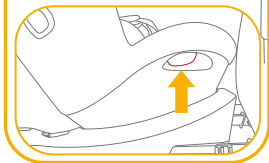

! Mindig győződjön meg arról, hogy a fejlett gyerekülés mindig előre néző vagy hátrafelé néző módban marad, függetlenül attól, hogy van-e gyermek a fejlett gyerekülésben vagy sem.

3. Miután sikeresen beszerelte az ISOFIX csatlakozót, nyomja meg újra az ISOFIX állító gombokat, miközben a szék hátát addig nyomja hátra amíg a gépkocsi ülésének hátához ér. 23 -1 23 -2



! Az ISOFIX csatlakozókat hozzá kell csatolni és rögzíteni az ISOFIX csatoló pontokhoz. 24 -1

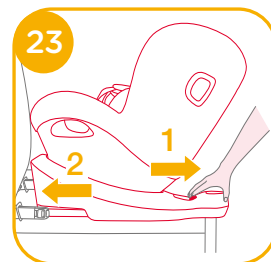

! A terhelő lábat helyesen, zöld jelzéssel kell felszerelni. 24 -2

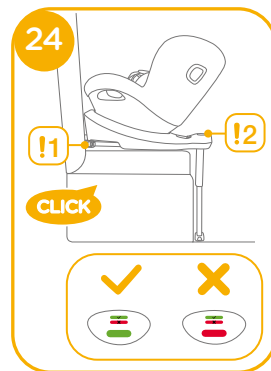

## A gyermek rögzítése

1. Nyomja meg a hálóállító gombot, miközben kihúzza a vállhámcsíjakat a kívánt (Húzza alulról a rögzített vállpárnákat ha hosszabítani akarja) hosszra. <sup>25</sup>

2. Nyissa ki a hámcsíjak csatját a vörös gomb megnyomásával. <sup>26</sup>

3. Rögzítse a csatokat a szék mindkét oldalán, amint az ábrán látható <sup>27</sup> amelyek a szék mindkét oldalán található hátranzó módban sokkal könnyebb.

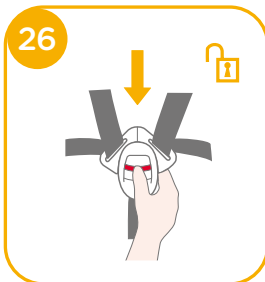
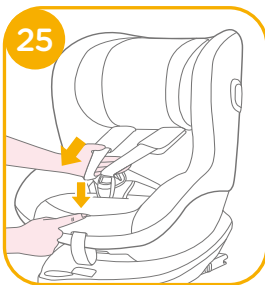

4. Helyezze a gyereket a fejlett gyerekülésbe és mindkét kezét fűzze be a hámcsíjakba.

! Miután a gyereket elhelyezte, ellenőrizze hogy a vállhámcsíjak megfelelő magasságban vannak.

5. Csatolja be a csatot. Kérjük tanulmányozza <sup>28</sup>

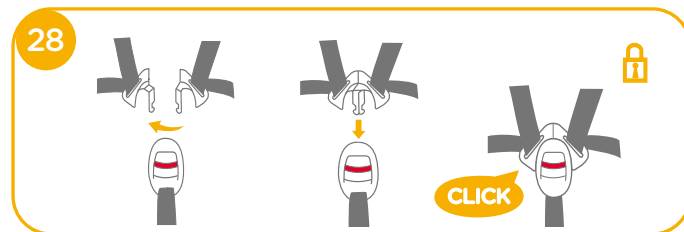

6. Húzza le az állító hálót és állítsa a megfelelő hosszra, hogy a gyerek biztonságban legyen. <sup>29</sup>

! Mindig rögzítse a gyereket a hámcsíjakba és megfelelően szorítsa meg, eltávolítva a lógó részeket.



## Előrenéző mód használata

(A gyerek magassága 76cm-105cm/ A gyerek súlya ≤19kg/15 hónap - 4 év)

lásd a képeket 30 - 33

! Kérjük szerelje a fejlett gyerekülést a gépkocsi ülésébe, ezután helyezze bele a gyereket.

1. Nyomja meg az ISOFIX állító gombot 30 -1 és húzza el az alapot az üléstől. 30 -2

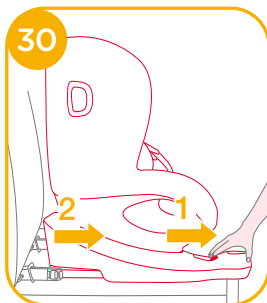

2. Nyomja meg a forgó gombot hogy elfordítsa a könnyebb oldalsó behelyezésére/kivételére a gyereknek, majd fordítsa vissza az előrenéző irányba. 31 & 32

! Nyomja meg a forgó gombot mindkét oldalon, hogy elfordítsa a fejlett gyerekülést.

! Mindig győződjön meg arról, hogy a fejlett gyerekülés mindig előre néző vagy hátrafelé néző módban maradjon, függetlenül attól, hogy van-e gyermek a fejlett gyerekülésben vagy sem.

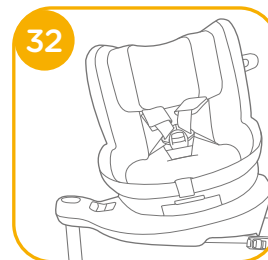
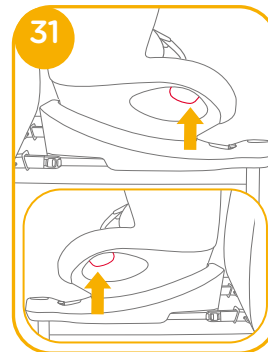

3. Miután sikeresen beszerelte az ISOFIX csatlakozót, nyomja meg újra az ISOFIX állító gombokat, miközben a szék hátát addig nyomja hátra amíg a gépkocsi ülésének hátához ér. 33 -1 33 -2

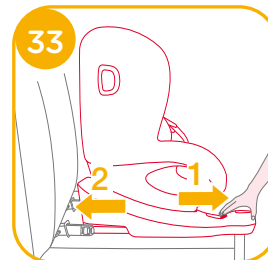

! Az ISOFIX csatlakozókat hozzá kell csatolni és rögzíteni az ISOFIX csatoló pontokhoz. **34** -1

! A terhelő lábat helyesen, zöld jelzéssel kell felszerelni. **34** -2

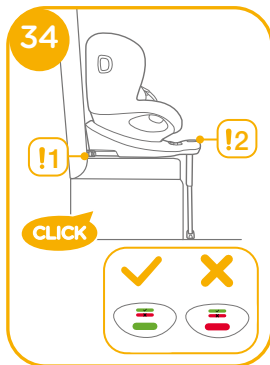

## A gyermek rögzítése

1. Nyomja meg a hálóállító gombot, miközben kihúzza a vállhámcsíjakat a kívánt (Húzza alulról a rögzített vállpárnákat ha hosszabítani akarja) hosszra. **35**

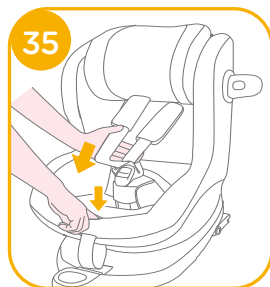

2. Nyissa ki a hámszíjak csatját a vörös gomb megnyomásával. **36**

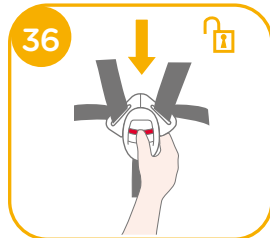

3. Rögzítse a csatokat a szék mindkét oldalán, amint az ábrán látható **37** amelyek a szék mindkét oldalán találhatóak hátranzó módban sokkal könnyebb.

4. Amikor a fejlett gyerekülést előrenéző kisgyerek módban szereli, ne használja a csecsemő betétet.

5. Helyezze a gyereket a fejlett gyerekülésbe és mindkét kezét fűzze be a hámszíjakba. Csatolja be a csatot.

! Miután a gyereket elhelyezte, ellenőrizze hogy a vállhámcsíjak megfelelő magasságban vannak.

6. Húzza le az állító hálót és állítsa a megfelelő hosszra, hogy a gyerek biztonságban legyen. **38**

! Mindig rögzítse a gyereket a hámszíjakba és megfelelően szorítsa meg, eltávolítva a lógó részeket.

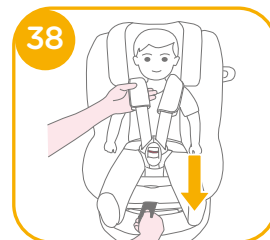
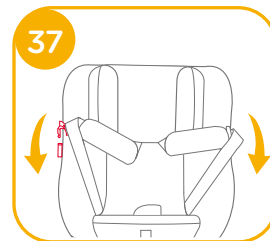

## A puha belső eltávolítása

lásd a képeket **39** - **45**

A csat kiengedéséhez nyomja meg a piros gombot. **39**

Kövesse az **40** - **45** lépéseket, hogy eltávolítsa a puha belsőket.

A puha belső újbóli felszereléséhez kérjük ismétlje meg a lépéseket fordított sorrendben.

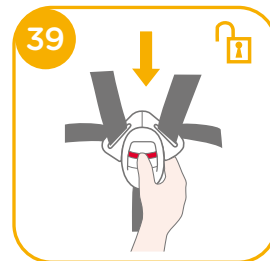



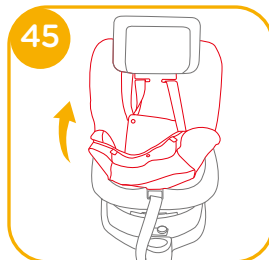
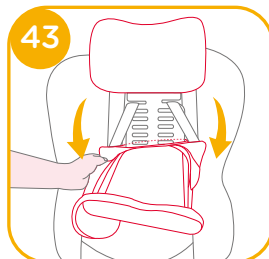
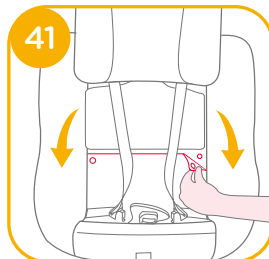
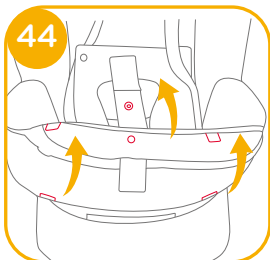
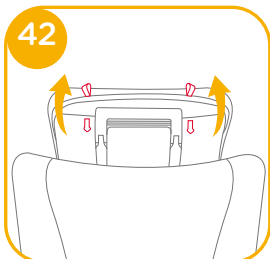
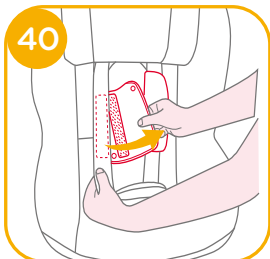

## Gondozás és karbantartás

- ! Miután eltávolította a betét beszorítóját, kérjük tárolja olyan helyen ahol a gyerek nem fér hozzá.
- ! Kérjük mossa a puha belsőt és a belső bélést hideg vízzel 30°C alatt.
- ! Ne vasalja a puha belsőt.
- ! Ne fehéritse vagy ne tisztítsa a puha belsőt.
- ! Ne használjon hígítás nélküli mosószereket, benzint vagy más szerves oldószert a gyerekülés vagy az alap mosására. Ez károsíthatja a fejlett gyerekülést.
- ! Ne akassza ki száradni csavarva az ülészuzatot és a belső párnát. Az ülészuzaton és a belső párnán ráncokat hagyhat.
- ! Kérjük terítse ki száradni az árnyékba az ülészuzatot és a belső bélést.
- ! Amennyiben hosszú ideig nem használja a csecsemőhordozót vagy az alapot, kérjük vegye ki a gépkocsiból. Tegye a fejlett gyerekülést hűvös, száraz helyre, ahol a gyermek nem érheti el.
- ! Tisztítás közben vigyázzon a hámszíj csatolókra.



# SK Vitajte v rodine Joie™

Blahoželáme k tomu, že ste sa stali súčasťou rodiny Joie! Sme nadšení, že sme súčasťou vašej cesty s vaším dieťaťom. Pri cestovaní so zosilnenou detskou autosedačkou i-Spin 360 E používate vysokokvalitnú plne certifikovanú zosilnenú detskú autosedačku i-Size. Pozorne si prečítajte túto príručku a dodržiavajte všetky kroky na zabezpečenie pohodlnej jazdy a čo najlepšej ochrany svojho dieťaťa.

Na používanie tejto zosilnenej detskej autosedačky i-Size so spojovacími prvkami ISOFIX podľa predpisu ECE R129/03 musí vaše dieťa spĺňať nasledujúce požiadavky.

Pri smerovaní tvárou dozadu: Výška dieťaťa 61 až 105 cm/Vek dieťaťa minimálne 6 mesiacov/Hmotnosť dieťaťa ≤ 19 kg.

Pri smerovaní tvárou dopredu: Výška dieťaťa 76 až 105 cm/Vek dieťaťa minimálne 15 mesiacov/Hmotnosť dieťaťa ≤ 19 kg.

## Základňa

Pred inštaláciou a používaním tohto výrobku si prečítajte všetky pokyny, ktoré sú v tejto príručke uvedené.

**! DÔLEŽITÉ: UCHOVAJTE PRE NESKORŠIE POUŽITIE. ČÍTAJTE POZORNE.**

Návod na použitie uchovávajte v úložnom priestore v zadnej časti základne, ako je zobrazené na obrázku vpravo.

Informácie o záruke nájdete na našej webovej stránke [joiebaby.com](http://joiebaby.com)



## Zoznam dielov

Uistite sa, že nechýbajú žiadne časti. Ak niečo chýba, obráťte sa na predajcu.

- Obr. 1 Opierka hlavy
- Obr. 2 Čalúnenie sedačky
- Obr. 3 Spona
- Obr. 4 Tlačidlo na nastavenie popruhov
- Obr. 5 Nastavovací popruh
- Obr. 6 Oporná noha
- Obr. 7 Tlačidlo na nastavenie opornej nohy
- Obr. 8 Indikátor opornej nohy
- Obr. 9 Tlačidlo na nastavenie sklonu
- Obr. 10 Tlačidlo otáčania
- Obr. 11 Ramenný popruh
- Obr. 12 Páčka na nastavenie opierky hlavy
- Obr. 13 Úložný priestor na Návod na použitie
- Obr. 14 Prípojka ISOFIX
- Obr. 15 Nastavovacie tlačidlo ISOFIX
- Obr. 16 Vodiace prvky ISOFIX
- Obr. 17 Bočný nárazový štít

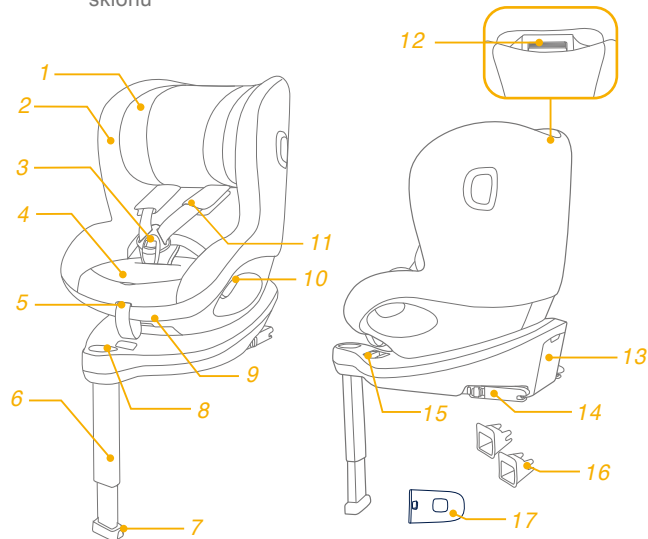

## VÝSTRAHA

- ! Na používanie tejto zosilnenej detskej autosedačky so spojovacími prvkami ISOFIX podľa predpisu ECE R129/03 musí dieťa spĺňať nasledujúce požiadavky.

Pri smerovaní tvárou dozadu:

Výška dieťaťa 61 až 105 cm/Vek dieťaťa minimálne 6 mesiacov/Hmotnosť dieťaťa ≤ 19 kg.

Pri smerovaní tvárou dopredu:

Výška dieťaťa 76 až 105 cm/Vek dieťaťa minimálne 15 mesiacov/Hmotnosť dieťaťa ≤ 19 kg.

- ! **DÔLEŽITÉ - NEPOUŽÍVAJTE REŽIM TVÁROU DOPREDU, KÝM VEK DIEŤAŤA NEPREKROČÍ 15 mesiacov (postupujte podľa pokynov)**
- ! Všetky popruhy, pomocou ktorých je zosilnená detská autosedačka pripevnená k vozidlu, musia byť utiahnuté, oporná noha musí byť v kontakte s podlahou vozidla a všetky popruhy, ktoré držia dieťa, musia byť prispôsobené telu dieťaťa, pričom žiadne popruhy nesmú byť skrútené.
- ! Po uložení dieťaťa do tejto zosilnenej detskej autosedačky sa musí bezpečnostný pás použiť správne, pričom sa musí zaistiť, aby bedrový popruh prechádzal nízko v spodnej časti s pevne pripútanou panvou a musí byť napnutý.

## VÝSTRAHA

- ! Táto zosilnená detská autosedačka sa musí vymeniť v prípade, že bola vystavená intenzívnemu namáhaniu pri nehode. Nehoda môže spôsobiť poškodenie, ktoré nemusí byť viditeľné.
- ! Majte na pamäti nebezpečenstvo vyplývajúce z vykonávania akýchkoľvek zmien alebo doplnení zariadenia bez súhlasu príslušného orgánu a nebezpečenstva vyplývajúceho z toho, že sa nebudú dôsledne dodržiavať pokyny na inštaláciu poskytnuté výrobcom zosilnenej detskej autosedačky.
- ! Udržiavajte túto zosilnenú detskú autosedačku mimo slnečného svetla, v opačnom prípade môže byť pre pokožku dieťaťa príliš horúca. Pred vložení dieťaťa do zosilnenej detskej autosedačky sa jej vždy dotknite.
- ! Dieťa sa v zosilnenom detskom zadržiavacom systéme nesmie ponechávať bez dozoru.
- ! Akákoľvek batožina alebo iné predmety, ktoré by mohli spôsobiť zranenie v prípade kolízie, sa musia správnym spôsobom zaistiť.
- ! Zosilnená detská autosedačka sa nesmie používať bez mäkkých textílií.

## VÝSTRAHA

- ! Mäkké textilie sa nesmú nahrádzať inými než odporúčanými výrobcami, pretože mäkké textilie tvoria neoddeliteľnú súčasť charakteristických vlastností detskej autosedačky.
- ! **NEPOUŽÍVAJTE** žiadne iné kontaktné záťažové body, ako sú uvedené v pokynoch a označené na zosilnenej detskej autosedačke.
- ! **NIKDY** pri používaní v režime batôľa neinštalujte túto zosilnenú detskú autosedačku na žiadne sedadlo vybavené bezpečnostnými airbagmi.
- ! Pred zakúpením tejto zosilnenej detskej autosedačky skontrolujte, či je možná jej správna inštalácia vo vašom vozidle.
- ! **ŽIADNA** zosilnená detská autosedačka nedokáže zaručiť úplnú ochranu pred zranením pri nehode. Správne používanie tejto zosilnenej detskej autosedačky však znižuje riziko vážneho poranenia alebo smrti dieťaťa.
- ! **NEINŠTALUJTE** túto zosilnenú detskú autosedačku bez toho, aby ste sa neriadili pokynmi v tejto príručke, pretože inak by ste mohli svoje dieťa vystaviť vážnemu riziku poranenia alebo smrti.

## VÝSTRAHA

- ! **NEPOUŽÍVAJTE** túto zosilnenú detskú autosedačku, ak má poškodené alebo chýbajúce časti.
- ! **NEOBLIEKAJTE** svoje dieťa do veľkých/nadrozmerých odevov, pretože by mohli zabrániť tomu, aby bolo dieťa správne a bezpečne upevnené ramennými popruhmi a rozkrokovým popruhom medzi nohami.
- ! **NENECHÁVAJTE** túto zosilnenú detskú autosedačku ani iné veci nepripútané alebo nezaistené vo vozidle, pretože nezaistená zosilnená detská autosedačka môže v ostrej zákrute, pri prudkom zastavení alebo náraze vyletieť a môže spôsobiť zranenia cestujúcich.
- ! **NIKDY** nepoužívajte zosilnenú detskú autosedačku z druhej ruky ani zosilnenú detskú autosedačku, ktorej históriu nepoznáte, pretože môže mať konštrukčné poškodenie, ktoré môže ohrozovať bezpečnosť vášho dieťaťa.
- ! **NIKDY** nepoužívajte laná ani iné náhrady na zaistenie zosilnenej detskej autosedačky vo vozidle ani na zaistenie dieťaťa v zosilnenej detskej autosedačke.
- ! Uistite sa, že je zosilnená detská autosedačka nainštalovaná tak, aby žiadna jej časť nezasahovala do priestoru pohybu pohyblivých sedadiel ani do pohybu a ovládacích prvkov dverí vozidla.

## VÝSTRAHA

- ! Ohľadne otázok týkajúcich sa údržby, opravy a výmeny dielov sa obráťte na distribútora.
- ! Ak sa táto zosilnená detská autosedačka dlhšie nepoužíva, vyberte ju zo sedadla vozidla.
- ! Časti tejto zosilnenej detskej autosedačky sa nesmú mazať nijakým spôsobom.
- ! Dieťa v zosilnenej detskej autosedačke vždy zaisťujte, aj keď idete len na krátku cestu, pretože práve pri tých sa vyskytuje najviac nehôd.
- ! Často kontrolujte, či nie sú vodiace prvky ISOFIX špinavé a v prípade potreby ich vyčistite. Spôľahlivosť môže byť ovplyvnená prenikaním nečistôt, prachu, častíc jedla atď.
- ! Do tejto zosilnenej detskej autosedačky NEDÁVAJTE nič okrem odporúčaných vnútorných vložiek.
- ! Zosilnená detská autosedačka nemusí byť vhodná pre všetky schválené vozidlá, ak sa bude používať v jednej z týchto polôh.

## VÝSTRAHA

- ! NEVYKONÁVAJTE žiadnu úpravu tejto zosilnenej detskej autosedačky a ani ju nepoužívajte s komponentmi iných výrobcov.
- ! NEPOUŽÍVAJTE túto zosilnenú detskú autosedačku ako bežné kreslo, pretože má tendenciu spadnúť a mohla by poraniť vaše dieťa.
- ! Ak je zosilnená detská autosedačka v batožinovom priestore auta, neumiestňujte na ňu ďalšie predmety, aby sa predišlo poškodeniu.
- ! Nedovoľte, aby popruhy alebo spony zosilnenej detskej autosedačky uviazli alebo sa zachytili v sedadle alebo dverách vozidla.
- ! Do oblasti opornej nohy pred základňou neumiestňujte žiadne predmety.
- ! NEINŠTALUJTE túto zosilnenú detskú autosedačku v nasledujúcich podmienkach:
  1. Sedadlá vozidla smerujúce bokom alebo dozadu vzhľadom na smer jazdy vozidla.
  2. Sedadlá vozidla pohybujúce sa počas inštalácie.

## Núdzový stav

V prípade núdzovej situácie alebo nehody je najdôležitejšie, aby bolo o vaše dieťa ihneď postarané v rámci prvej pomoci a lekárskeho ošetrovania.

## Informácie o výrobku

„i-Size“ (Integral Universal ISOFIX Enhanced Child Restraint Systems (Integrované univerzálne Zosilnené detské zadržiavacie systémy ISOFIX)) je kategória Zosilneného detského zadržiavacieho systému určená na použitie vo všetkých polohách sedadiel vozidla vybavených systémom i-Size.

1. Podľa predpisu ECE R129/03 je výrobok zosilnená detská autosedačka univerzálneho systému ISOFIX triedy ISO/F2X, ISO/R2 a musí byť vybavená prípojkami ISOFIX.
2. Toto je zdokonalený detský zadržiavací systém „i-Size“. Je schválený podľa Predpisu OSN č. 129 na použitie v sedadle na sedenie pre vozidlá kompatibilné so systémom „i-Size“ podľa toho, ako uvádzajú výrobcovia vozidiel v príručke používateľa vozidla.
3. V prípade pochybností sa obráťte na výrobcu Zosilneného detského zadržiavacieho systému alebo predajcu.



**Materiály** Plast, kov, textil  
**Patent č.** Patentová prihláška sa prerokúva

## Pokyny týkajúce sa inštalácie

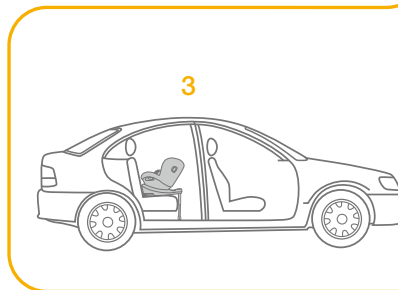
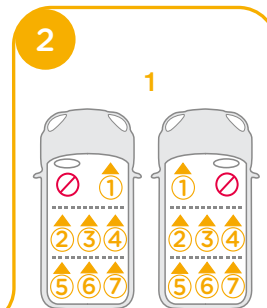
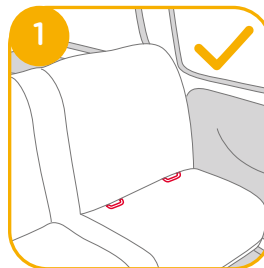
pozrite si obrázky 1 - 2



## Vyberte režim inštalácie

	Veľkosť dieťaťa	Režim inštalácie	Inštalácia	Referenčný vek	Poloha sklonu
UN Regulation No.129	61 až 105 cm/ ≤ 19kg	Režim tvárou dozadu		6 mesiacov až pribl. 4 roky	Poloha 1 - 6
	76 až 105 cm/ ≤ 19kg	Režim tvárou dopredu		15 mesiacov až pribl. 4 roky	Poloha 1 - 6

## Inštalácia základne

pozrite si obrázky 3 - 12

! Po umiestnení základne na sedadlo vozidla vytiahnite opornú nohu smerom nadol na podlahu. 3

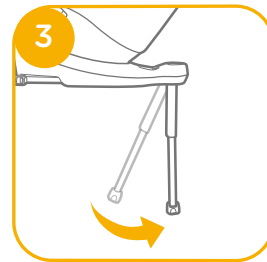

! Zasuňte vodiace prvky ISOFIX, ktoré pomáhajú pri inštalácii. 4 -1

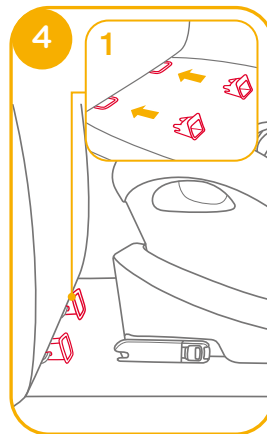

! Pre ISOFIX je k dispozícii 11 nastaviteľných polôh. So stlačeným tlačidlom ISOFIX 5 -1 vyťahnite prípojku ISOFIX. 5 -2

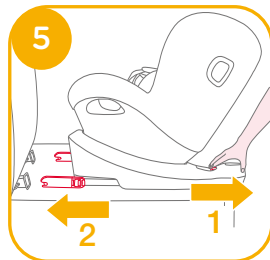

! Skontrolujte, či sú obe prípojky ISOFIX pevne pripojené ku kotevným bodom ISOFIX. Farba na indikátoroch oboch prípojok ISOFIX musí byť úplne zelená. 6 -1

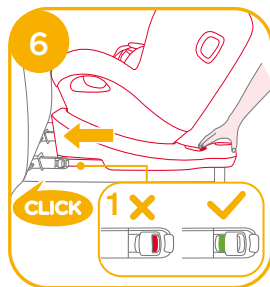

! Po úspešnej inštalácii prípojok ISOFIX znova stlačte nastavovacie tlačidlá ISOFIX, pričom zatlačte zadnú stranu sedadla tak, aby sa dostala do kontaktu s operadlom sedadla vozidla. 6

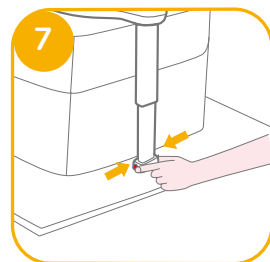

! Po pripojení systému ISOFIX vyťahnite opornú nohu smerom nadol na podlahu. Keď indikátor opornej nohy zobrazí zelenú farbu, je oporná noha nainštalovaná správne.

! Stlačte uvoľňovacie tlačidlo opornej nohy a potom nastavte dĺžku opornej nohy. 7

! Vždy skontrolujte, či je oporná noha v kontakte s podlahou vozidla a či zostáva zablokovaná bez ohľadu na to, či je dieťa v zosilnenom detskom zadržiacom systéme alebo nie.

! Oporná noha má 19 polôh. Keď indikátor opornej nohy zobrazí červenú farbu, znamená to, že je oporná noha v nesprávnej polohe. 8

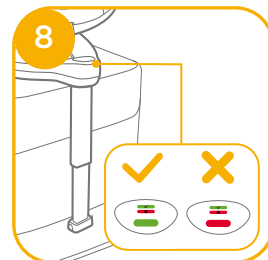

! Skontrolujte, či je oporná noha v plnom kontakte s podlahovým panelom vozidla. Červená znamená nesprávnu inštaláciu. 8

! Skontrolujte, či je základňa bezpečne nainštalovaná potiahnutím oboch prípojok ISOFIX.

! Prípojky ISOFIX musia byť pripojené a zaistené na kotevných bodoch ISOFIX. 9 -1

! Oporná noha musí byť správne nainštalovaná so zelenou farbou indikátora. 9 -2

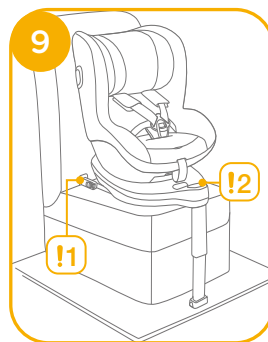



## Odmontovanie základne

Na odmontovanie z vozidla stlačte nastavovacie tlačidlo ISOFIX **10** -1 a vytiahnite zadnú časť základne zo sedadla. **10** -2

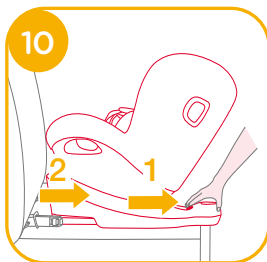

Potom stlačte a uvoľnite prípojky zo systému ISOFIX vozidla. **11**

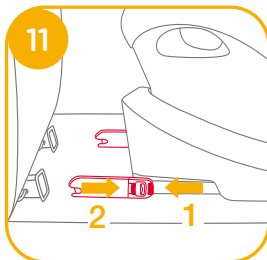

Aby ste predišli poškodeniu počas prepravy, stlačte nastavovacie tlačidlo ISOFIX **12** -1 a prípojku zložte úplne. **12** -2

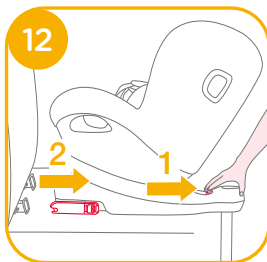

## Použite bočný nárazový štít

pozrite si obrázky **13** - **14**

1. Zosilnená detská autosedačka sa dodáva s odnímateľným chráničom proti bočnému nárazu. Tento chránič proti bočnému nárazu sa musí používať na strane dverí vozidla, aby sa zaistila čo najlepšia ochrana. Inštalácia je zobrazená na obrázku **13**.
2. Stlačte uvoľňovacie tlačidlo, ak chcete vybrať chránič proti bočnému nárazu. **14** -1 **14** -2

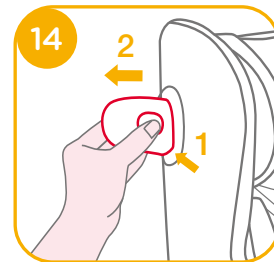
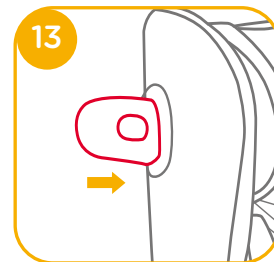

## Nastavenie sklonu

pozrite si obrázky 15 - 16

Ak chcete nastaviť zosilnenú detskú autosedačku do správnej polohy, stisnite tlačidlo na nastavenie sklonu 15. Uhly sklonu sú zobrazené ako 16

Po zmene sklonu znova skontrolujte polohu opornej nohy.

Pre režim tvárou dozadu je k dispozícii 6 polôh sklonu a 6 polôh sklonu je k dispozícii aj pre režim tvárou dopredu.

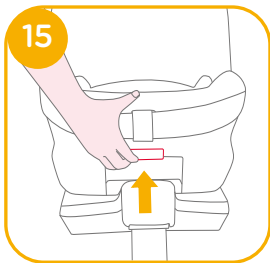

## Nastavenie výšky opierky hlavy a ramenných popruhov

pozrite si obrázky 17 - 19

1. Nastavte opierku hlavy a skontrolujte, či sú ramenné popruhy v správnej výške podľa obr. 17.

! Pri používaní tvárou smerom dozadu musí byť výška ramenných popruhov zarovno s ramenami dieťaťa alebo pod ich vrcholom. 17

! Pri používaní tvárou dopredu musí byť výška ramenných popruhov zarovno s ramenami dieťaťa. 17

2. Stisnite páčku na nastavenie opierky hlavy 18 a pritom vytiahnite alebo zatlačte opierku hlavy, kým nezapadne do jednej zo 6 polôh. Polohy opierky hlavy sú zobrazené na obr. 19.

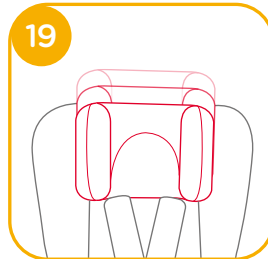
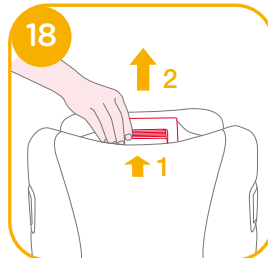

## Používanie režimu tvárou dozadu (Výška dieťaťa 61 až 105 cm/Hmotnosť dieťaťa ≤ 19 kg/6 mesiacov až 4 roky)

### pozrite si obrázky 20 - 23

! Nainštalujte zosilnenú detskú autosedačku na zadné sedadlo vozidla a potom do nej vložte dieťa.

1. Stlačte nastavovacie tlačidlo ISOFIX 20 -1 a vytiahnite zadnú časť základne zo sedadla.
2. Stlačte tlačidlo otáčania, aby ste sedačku otočili pre jednoduchšie bočné nakladanie/vykládanie dieťaťa, potom ju otočte do polohy smerom tvárou dozadu. 21 a 22

! Ak chcete otočiť zosilnenú detskú autosedačku, stlačte tlačidlo otáčania na oboch stranách.

! Vždy skontrolujte, či zosilnená detská autosedačka zostáva uzamknutá v režime smerovania tvárou dopredu alebo v režime smerovania tvárou dozadu bez ohľadu na to, či je dieťa v zosilnenom detskom zadržiavacom systéme alebo nie.

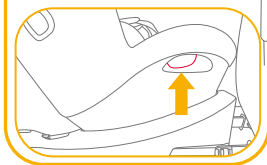
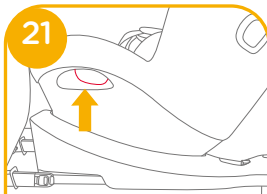
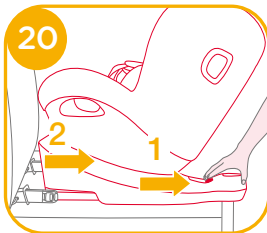

3. Po úspešnej inštalácii prípojok ISOFIX znova stlačte nastavovacie tlačidlá ISOFIX, pričom zatlačte zadnú stranu sedadla tak, aby sa dostala do kontaktu s operadlom sedadla vozidla. 23 -1 23 -2

! Prípojky ISOFIX musia byť pripojené a zaistené na kotevných bodoch ISOFIX. 24 -1

! Oporná noha musí byť správne nainštalovaná so zelenou farbou indikátora. 24 -2

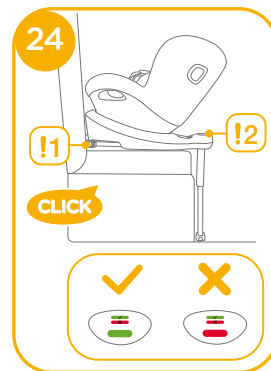
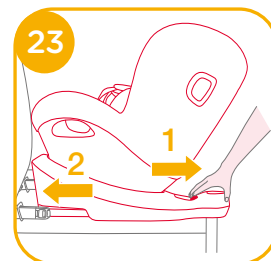

## Zaistenie dieťaťa

1. Stlačte tlačidlo nastavovacieho popruhu, pričom vyťahnite ramenné popruhy do požadovanej (na predĺženie vyťahnite spod pevných ramenných podušiek) dĺžky. **25**
2. Sponu popruhov odistíte stlačením červeného tlačidla. **26**
3. Zaistíte spony na oboch stranách sedačky zobrazené ako **27**, ktoré sú umiestnené na oboch stranách sedačky, aby bolo umiestnenie dieťaťa v režime tvárou dozadu pohodlnejšie.

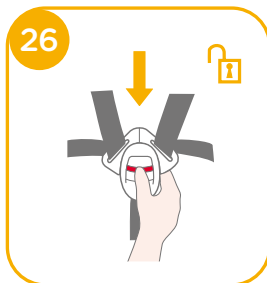

4. Položte dieťa do zosilnenej detskej autosedačky a prevlečte mu obe ruky cez popruhy.  
**!** Keď bude dieťa sedieť, znova skontrolujte, či sú ramenné popruhy v správnej výške.
5. Zapnite sponu. Pozrite si **28**

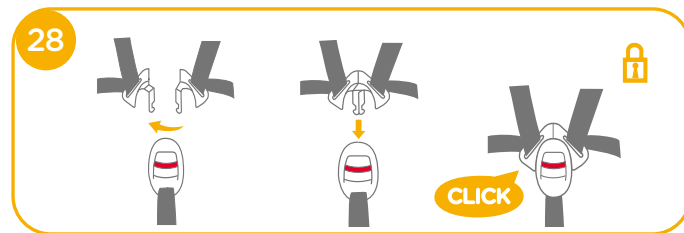

6. Potiahnite nastavovací popruh nadol a nastavte ho na správnu dĺžku, aby ste sa uistili, že je vaše dieťa správne zaistené. **29**  
**!** Vždy majte dieťa upevnené v popruhoch a riadne ich dotiahnite, aby ste odstránili všetky uvoľnené časti.



## Používanie režimu tvárou dopredu

(Výška dieťaťa 76 až 105 cm/Hmotnosť dieťaťa ≤ 19 kg/15 mesiacov až 4 roky)

pozrite si obrázky 30 - 33

! Nainštalujte zosilnenú detskú autosedačku na sedadlo vozidla a potom do nej vložte dieťa.

1. Stlačte nastavovacie tlačidlo ISOFIX 30 -1 a vyťahnite zadnú časť základne zo sedadla. 30 -2

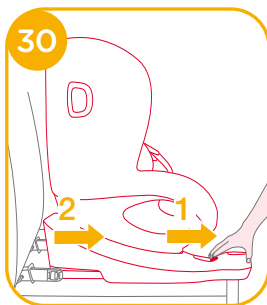

2. Stlačte tlačidlo otáčania, aby ste sedačku otočili pre jednoduchšie bočné nakladanie/vykládanie dieťaťa, potom ju otočte do polohy smerom tvárou dopredu. 31 a 32

! Ak chcete otočiť zosilnenú detskú autosedačku, stlačte tlačidlo otáčania na oboch stranách.

! Vždy skontrolujte, či zosilnená detská autosedačka zostáva uzamknutá v režime smerovania tvárou dopredu alebo v režime smerovania tvárou dozadu bez ohľadu na to, či je dieťa v zosilnenom detskom zadržiacom systéme alebo nie.

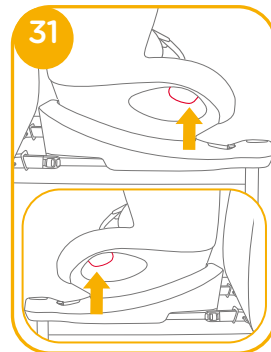

3. Po úspešnej inštalácii prípojk ISOFIX znova stlačte nastavovacie tlačidlá ISOFIX, pričom zatlačte zadnú stranu sedadla tak, aby sa dostala do kontaktu s operadlom sedadla vozidla. 33 -1 33 -2

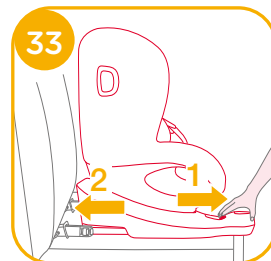

! Prípojky ISOFIX musia byť pripojené a zaistené na kotevných bodoch ISOFIX. 34 -1

! Oporná noha musí byť správne nainštalovaná so zelenou farbou indikátora. 34 -2

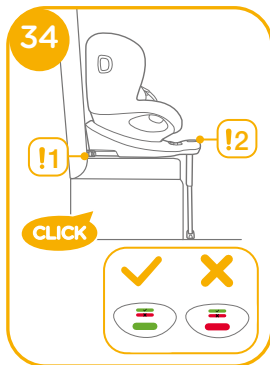

## Zaistenie dieťaťa

1. Stlačte tlačidlo nastavovacieho popruhu, pričom vytiahnite ramenné popruhy do požadovanej (na predĺženie vytiahnite spod pevných ramenných podušiek) dĺžky. 35

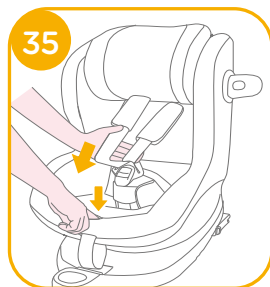

2. Sponu popruhov odistíte stlačením červeného tlačidla. 36

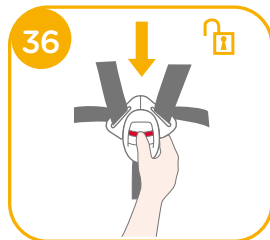

3. Zaisťte spony na oboch stranách sedačky zobrazené ako 37, ktoré sú umiestnené na oboch stranách dieťaťa v režime tvárou dopredu pohodlnejšie.

4. Položte dieťa do zosilnenej detskej autosedačky a prevlečte mu obe ruky cez popruhy. Zapnite sponu.

! Keď bude dieťa sedieť, znova skontrolujte, či sú ramenné popruhy v správnej výške.

5. Potiahnite nastavovací popruh nadol a nastavte ho na správnu dĺžku, aby ste sa uistili, že je vaše dieťa správne zaistené. 38

! Vždy majte dieťa upevnené v popruhoch a riadne ich dotiahnite, aby ste odstránili všetky uvoľnené časti.

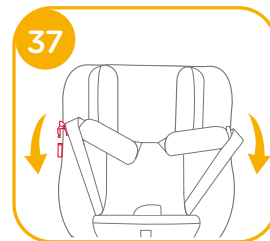

## Odpojenie mäkkých textílií

pozrite si obrázky 39 - 45

Stlačením červeného tlačidla rozopnite pracku. 39

Na odpojenie mäkkých textílií postupujte podľa krokov 40 - 45.

Ak budete chcieť pripojiť mäkké textílie späť, zopakujte vyššie uvedené kroky v opačnom poradí.

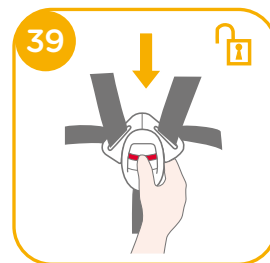

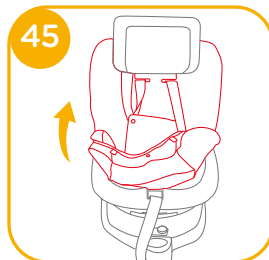
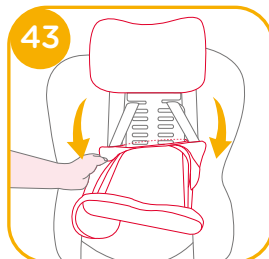
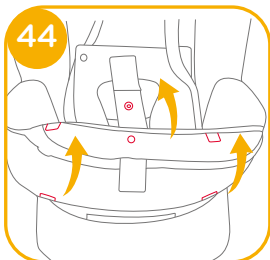
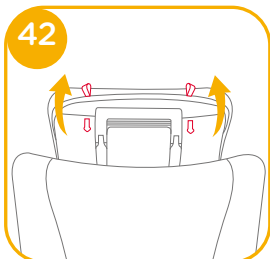
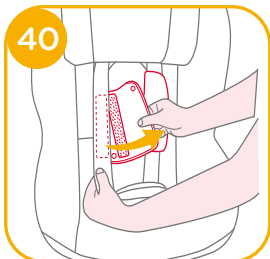

## Starostlivosť a údržba

- ! Umyte kryt sedačky a vnútorné čalúnenie studenou vodou s teplotou pod 30°C.
- ! Nežehlite mäkké textilie.
- ! Nebieľte ani chemicky nečistite mäkké textilie.
- ! Na umývanie zosilnenej detskej autosedačky alebo základne nepoužívajte nezriedené čistiace prostriedky, benzín ani iné organické rozpúšťadlá. Môže to spôsobiť poškodenie zosilnenej detskej autosedačky.
- ! Nežmýkajte kryt sedačky ani vnútorné čalúnenie, aby ste ich vysušili. Mohlo by to na kryte sedačky a čalúnení zanechať zvrásnenie.
- ! Kryt sedačky a vnútorné čalúnenie zaveste do tieňa, aby sa vysušili.
- ! Ak sa táto zosilnená detská autosedačka a základňa dlhšie nepoužívajú, vyberte ich zo sedadla vozidla. Zosilnenú detskú autosedačku dajte na chladné a suché miesto, kde sa k nej vaše dieťa nedostane.
- ! Počas čistenia nemanipulujte s prípojkami popruhov.





**Joie**<sup>TM</sup>

Allison Baby UK Ltd,  
Venture Point, Towers Business Park  
Rugeley, Staffordshire, WS15 1UZ

NUNA International B.V.  
Van der Valk Boumanweg 178 C,  
2352 JD Leiderdorp, The Netherlands

bring the kids<sup>TM</sup>

Share the joy at [joiebaby.com](http://joiebaby.com)

IM-000195I